

RÉALISATION QUOTIDIENNE DU PLAN DE L'HOMME NOUVEAU.

- 1 -

27 octobre 1977

Équilibre du climat social au Québec.

Le climat social au Québec s'équilibre.

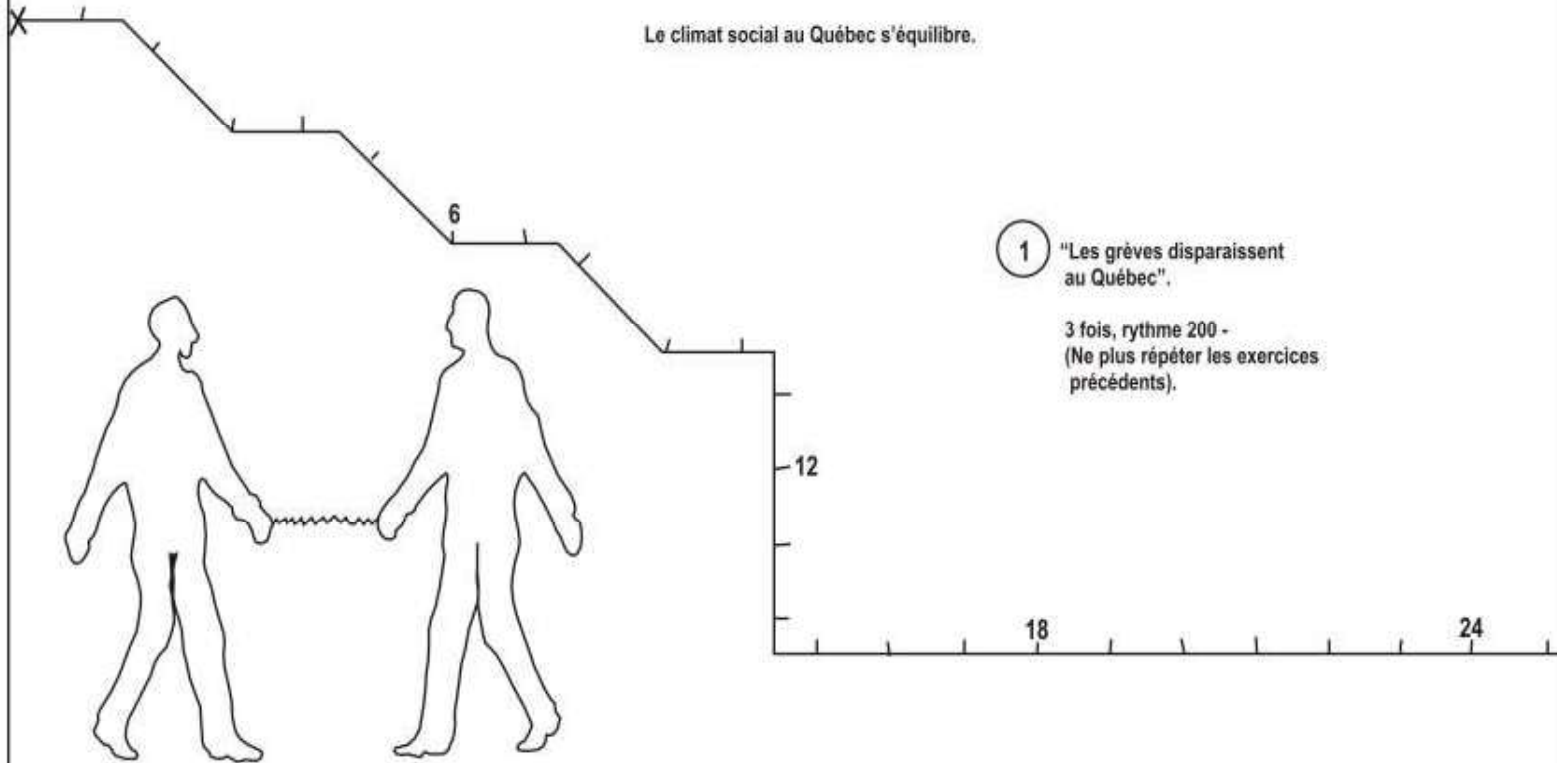

28 octobre 1977

Équilibre du climat social au Québec.

Les plantes croissent  
en abondance.

2

"L'énergie de Homme Nouveau  
favorise la croissance abondante  
des plantes".

3 fois, rythme 200 -  
Répéter la précédente 3 fois.

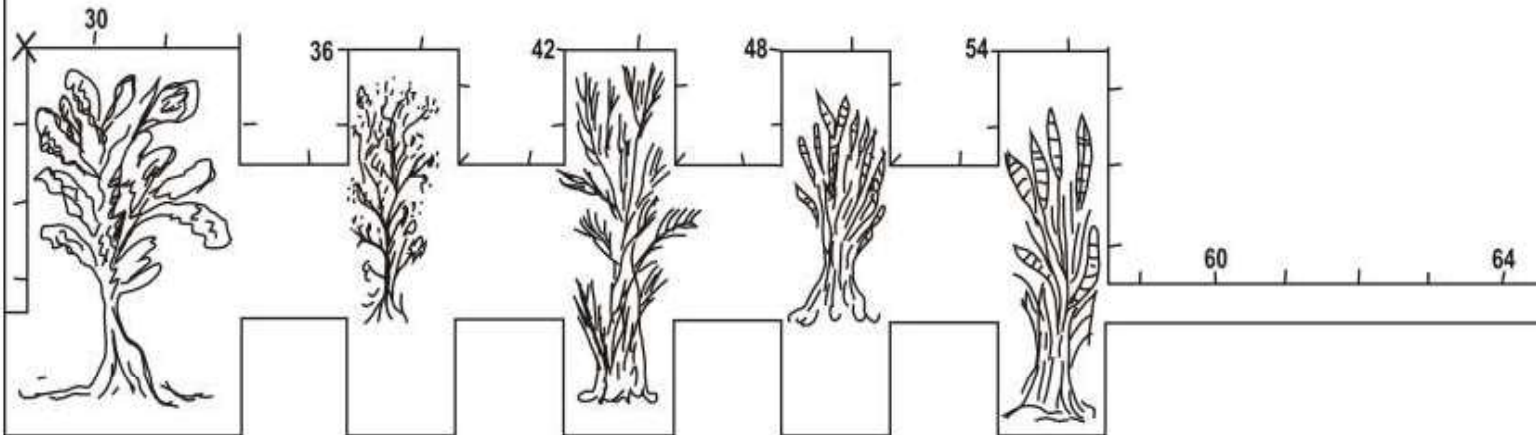

29 octobre 1977

Équilibre du climat social au Québec.

Les Foyers Québécois prennent conscience des Lois humaines, françaises et chrétiennes qu'ils doivent suivre.

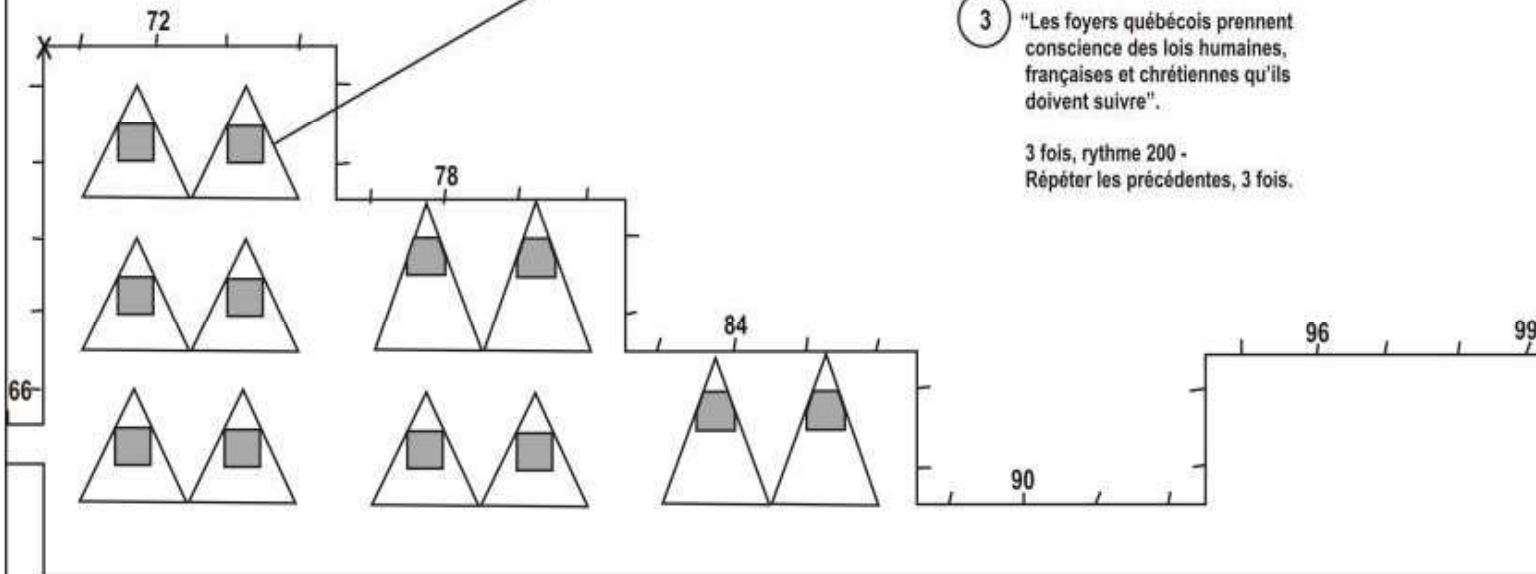

30 octobre 1977

Équilibre du climat social au Québec.

Tous les Québécois aptes à travailler  
ont un emploi rémunérateur et positif.

4 "Mes énergies d'Homme Nouveau  
font naître des emplois rémunérateurs  
et positifs pour tous les Québécois".

3 fois, rythme 200 -  
Répéter les précédentes, 3 fois.

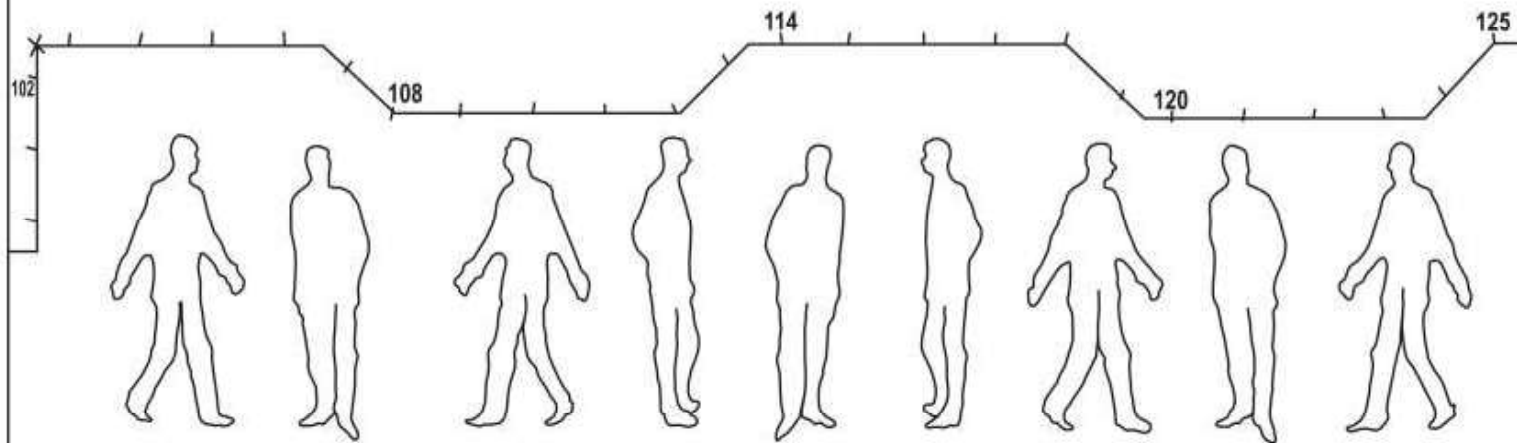

31 octobre 1977

Équilibre du climat social au Québec.

Les richesses du sous-sol se développent.

5 "Les richesses du sous-sol se développent".

3 fois, rythme 200 -  
Répéter les précédentes 3 fois.

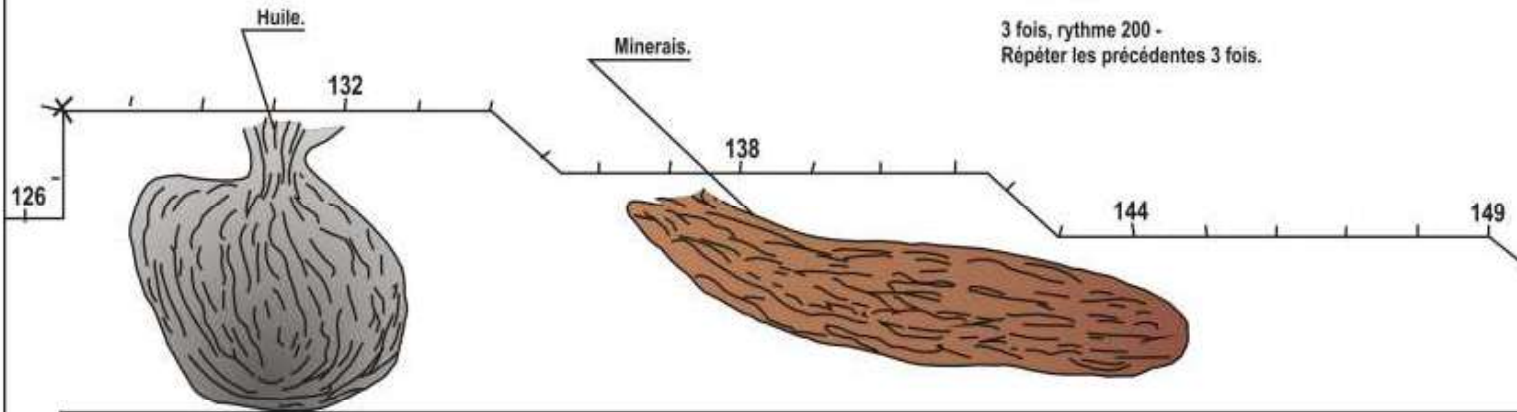

1er novembre 1977

Équilibre du climat social au Québec.

6 "L'industrie est en pleine prospérité au Québec".

3 fois, rythme 200 -  
Répéter les précédentes 3 fois.

L'industrie est prospère au Québec.

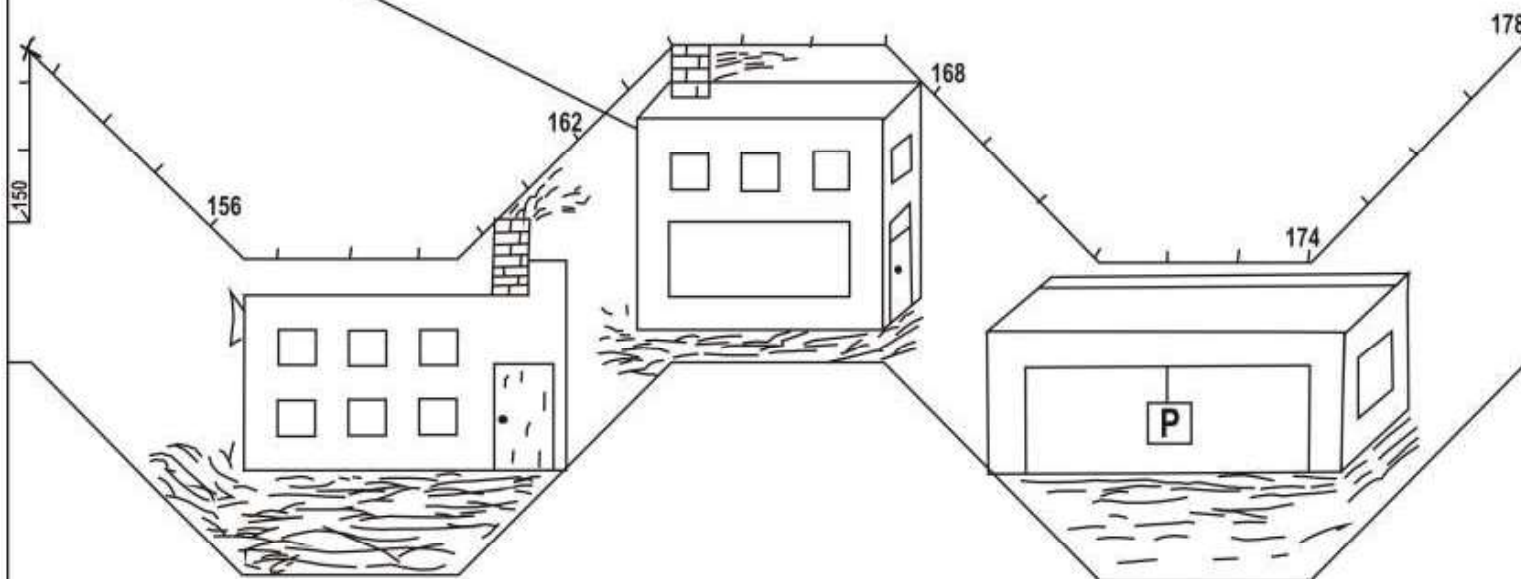

2 novembre 1977

Équilibre du climat social au Québec.

Les enfants reçoivent une éducation équilibrée qui en feront des citoyens créateurs, progressifs et tendus vers l'évolution.

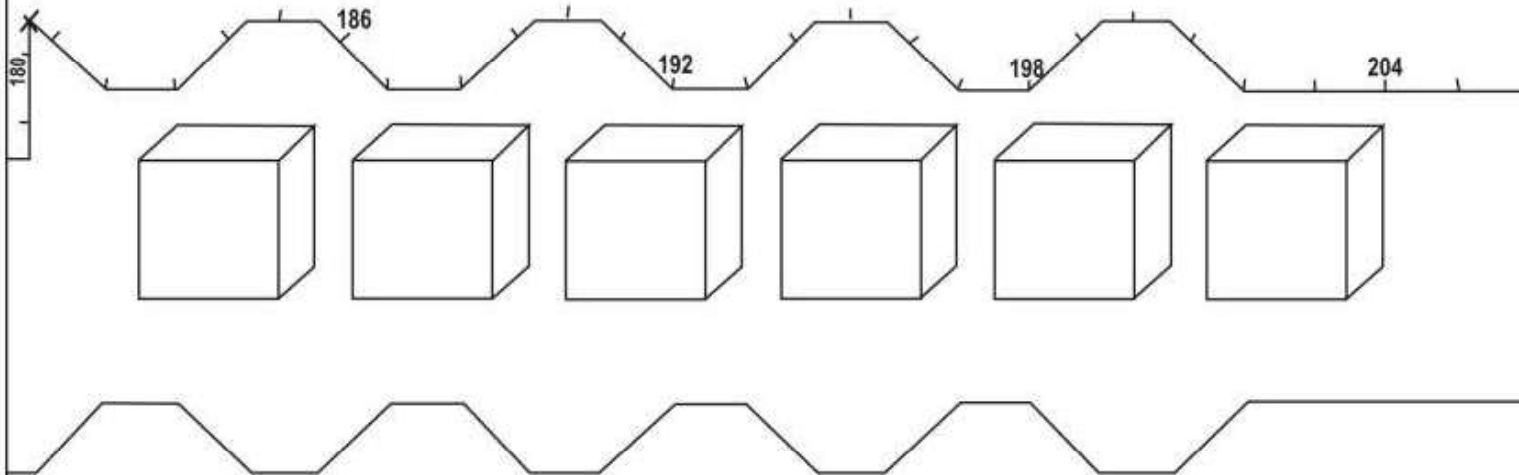

7

"Les enfants reçoivent une éducation équilibrée qui en feront des citoyens créateurs, progressifs et tendus vers l'évolution".

3 fois, rythme 200 -  
Répéter les précédentes 3 fois.

3 novembre 1977

Équilibre du climat social au Québec.

Les Québécois s'instruisent pour mieux  
évoluer et créer.

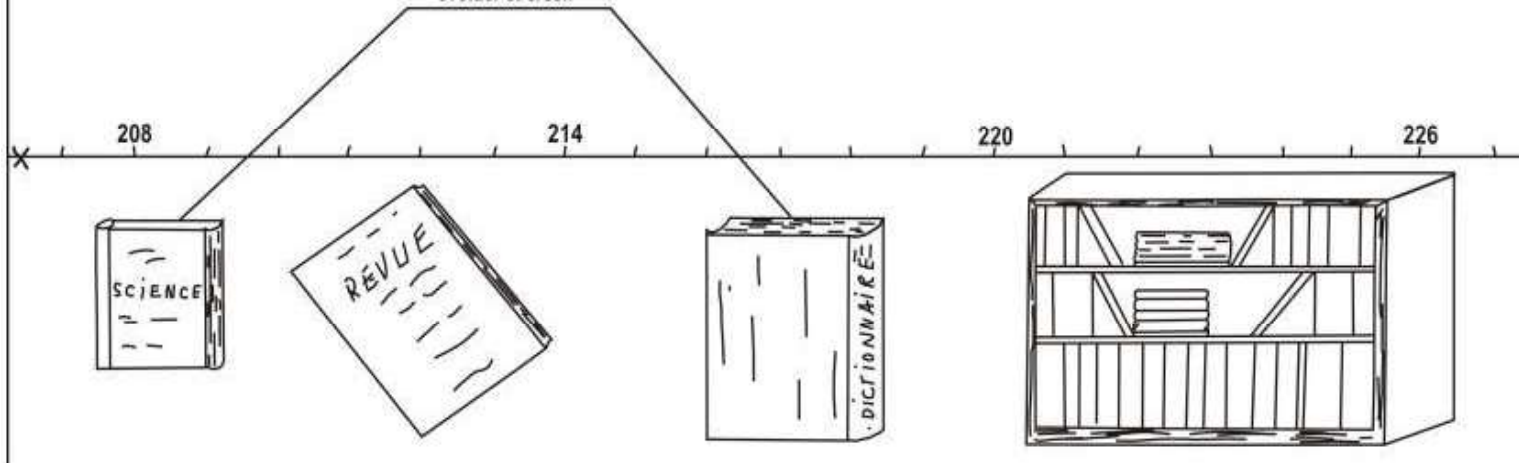

8 "Les énergies de l'Homme Nouveau incitent les Québécois  
à s'instruire pour mieux évoluer et créer".

3 fois, rythme 200 -  
Répéter les précédentes 3 fois.

4 novembre 1977

Équilibre du climat social au Québec.

L'eau est propre et les poissons  
sont abondants.

Lacs et rivière.

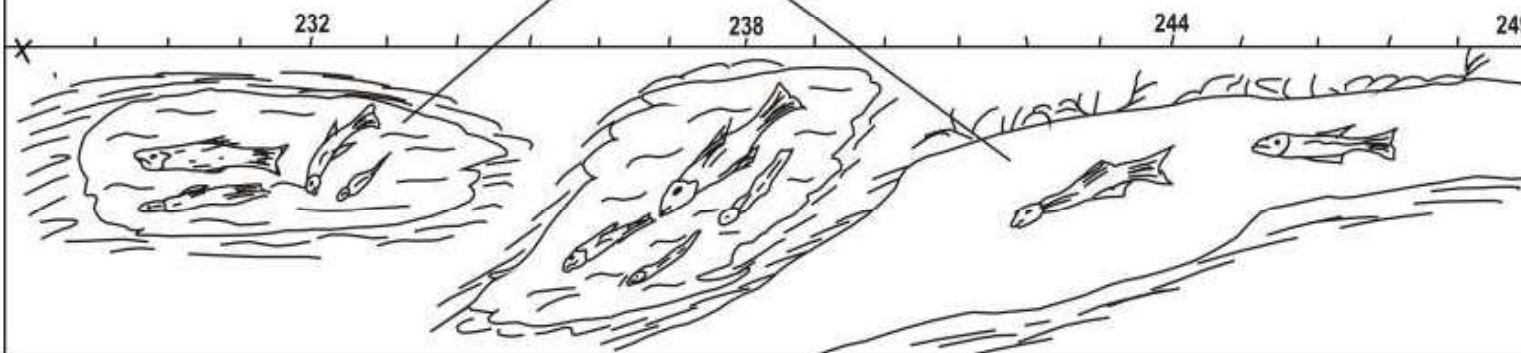

9 "L'eau est propre et les poissons sont abondants".

3 fois, rythme 200 -  
Répéter les précédentes 3 fois.

5 novembre 1977

Équilibre du climat social au Québec.

La marine commerciale, internationale et  
de plaisance est à son apogée.

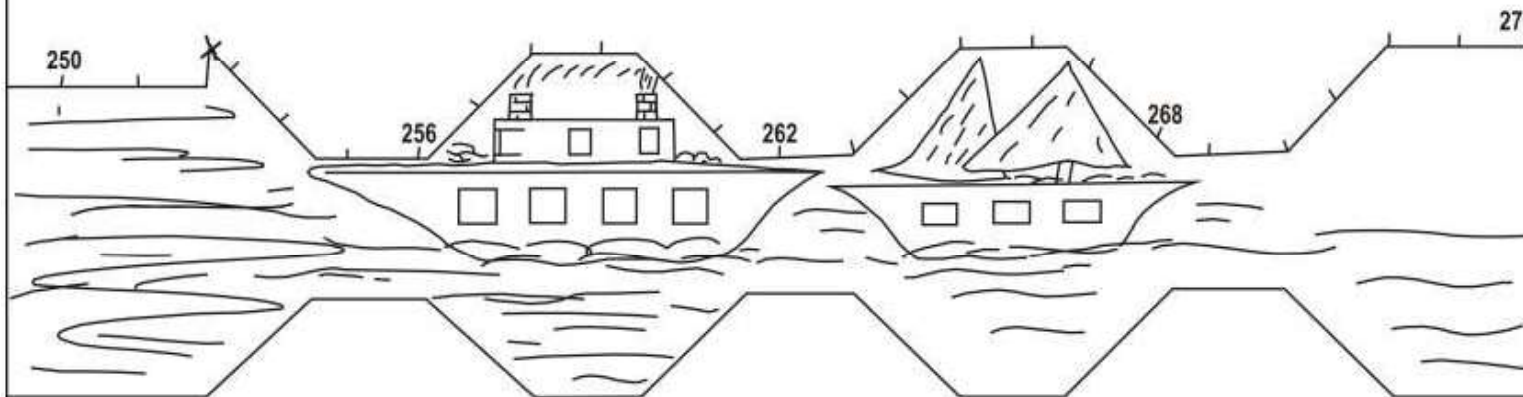

10 "La marine commerciale internationale et de plaisance est à son apogée".

3 fois, rythme 200 -  
Répéter les précédentes 3 fois.

6 novembre 1977

Équilibre du climat social au Québec.

Chaque individu est libre,  
il vit heureux en respectant  
la Loi naturelle.

Le P. Pouvoir  
et Liberté.

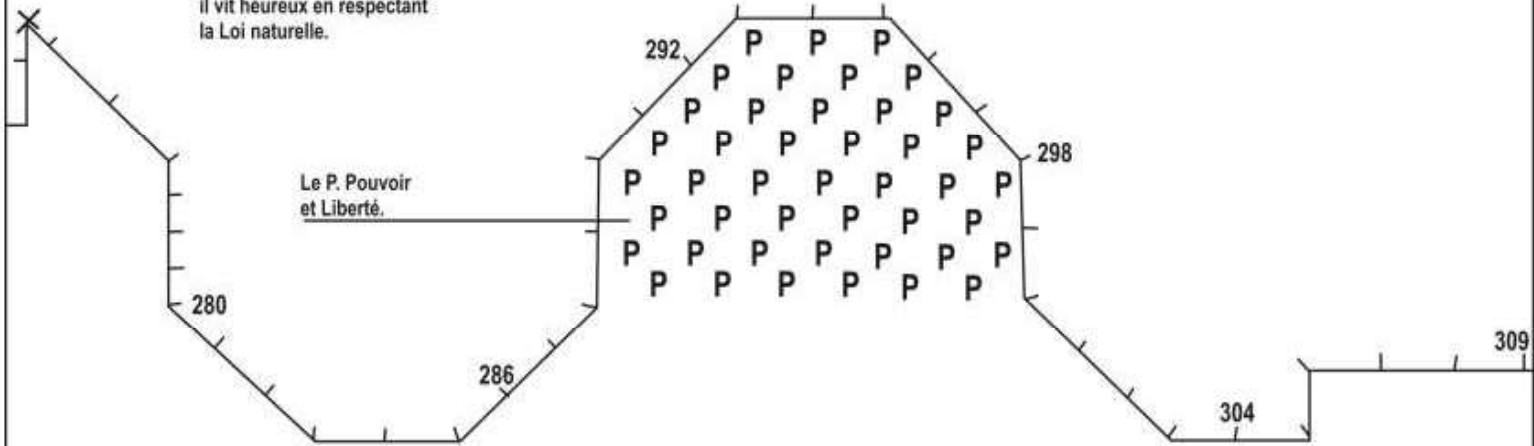

11 "Chaque individu du Québec est libre et vit heureux  
en respectant la Loi naturelle".

3 fois, rythme 200 -  
Répéter les précédentes 3 fois.

7 novembre 1977

Équilibre du climat social au Québec.

Toutes les Lois Universelles  
sont respectées par tous les  
individus.

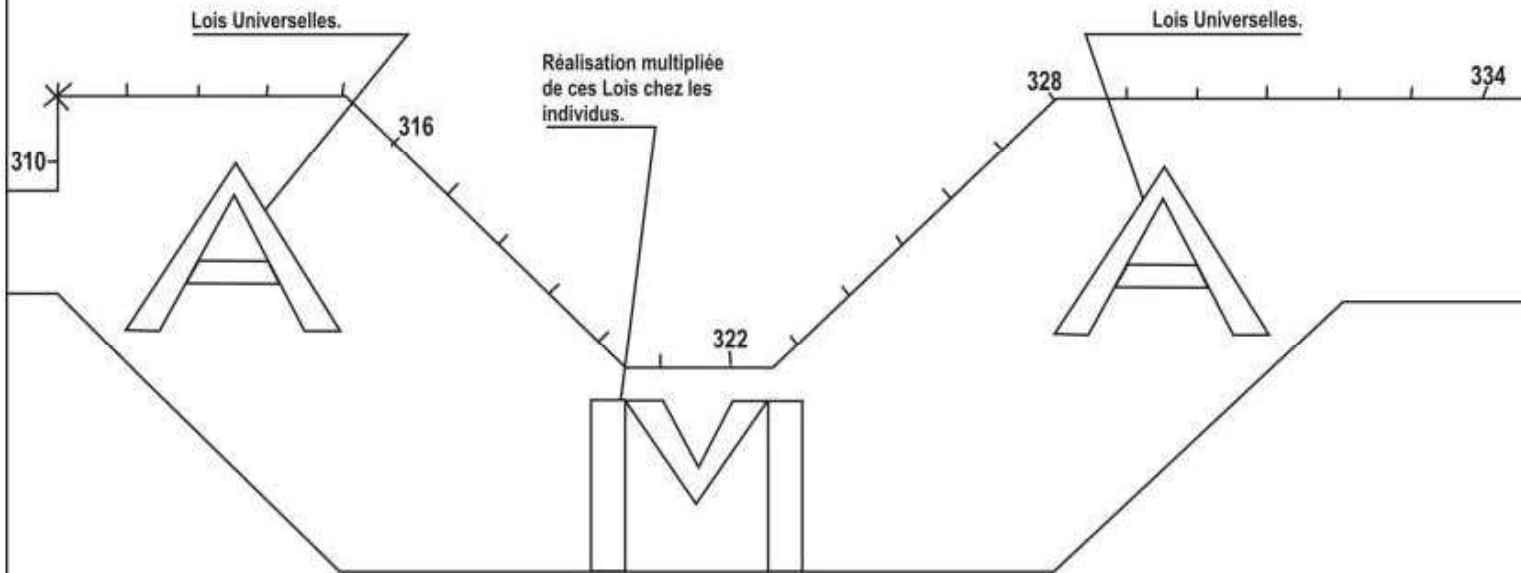

12 "Toutes les Lois universelles sont respectées  
par tous les individus".

3 fois, rythme 200 -  
Répéter les précédentes 3 fois.

8 novembre 1977

Équilibre du climat social au Québec.

La Province de Québec est en pleine prospérité  
financière, industrielle, agricole,  
intellectuelle et spirituelle.

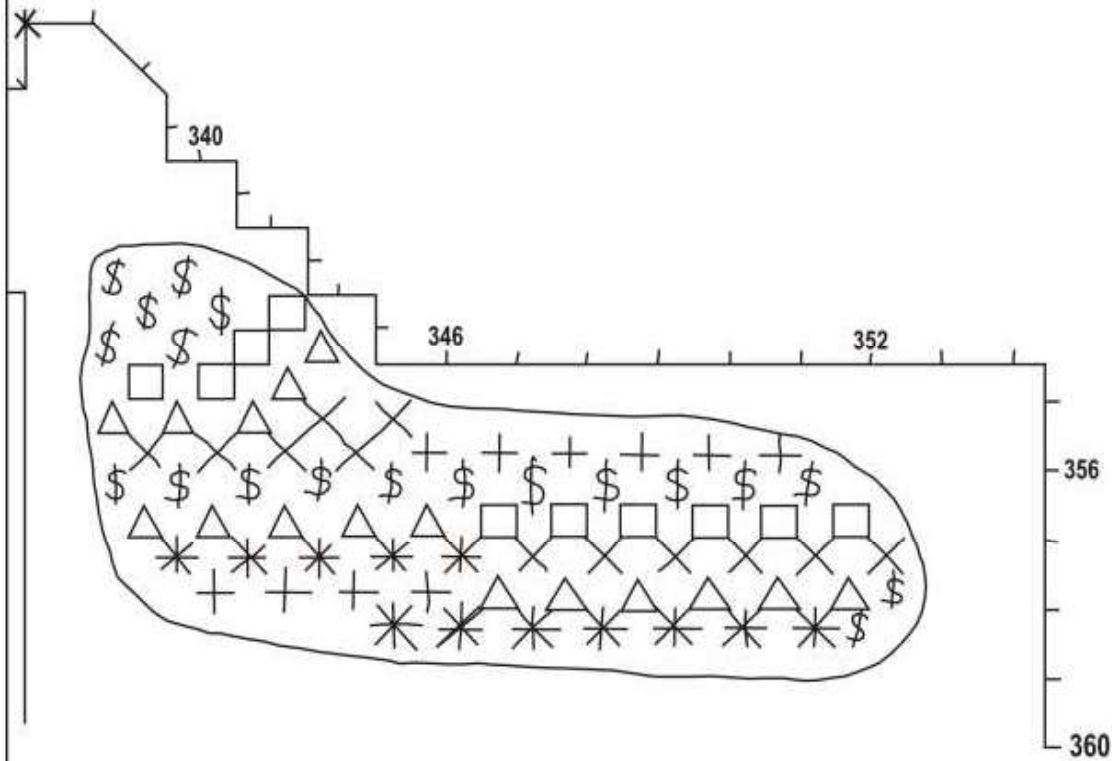

13 "La Province de Québec  
est en pleine prospé-  
rité financière, indus-  
trielle, agricole, intel-  
lectuelle et spirituelle".

3 fois, rythme 200 -

Répéter les précédentes,  
3 fois.

9 novembre 1977

Équilibre du climat social du continent Nord-Américain.

Les hommes Nord-Américains  
se donnent la main amicalement,  
dans la paix.

Il faut prendre la Loi à son  
origine afin d'en mieux comprendre  
le mécanisme.

A - origine de la Loi.

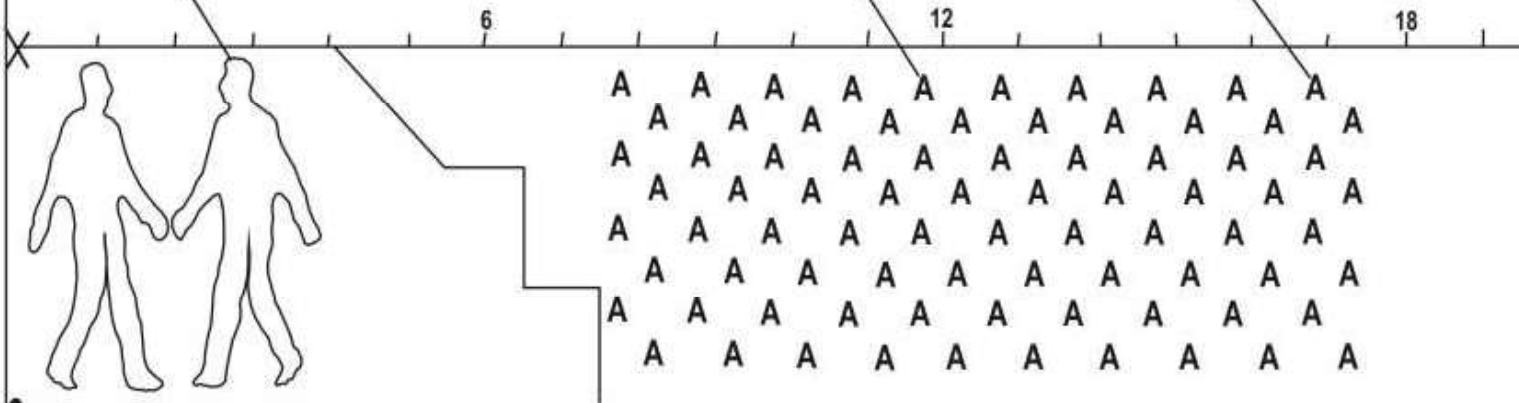

14 "Je prends la Loi à son origine afin d'en mieux comprendre le mécanisme".

3 fois, rythme 200 -

(Ne plus Répéter les exercices précédents).

10 novembre 1977

Équilibre du climat social du continent Nord-Américain.

La reproduction humaine est équilibrée,  
de là, familles saines, moralité sociale  
et harmonieuse entre tous les citoyens.

P : Loi de la reproduction  
des êtres vivants.

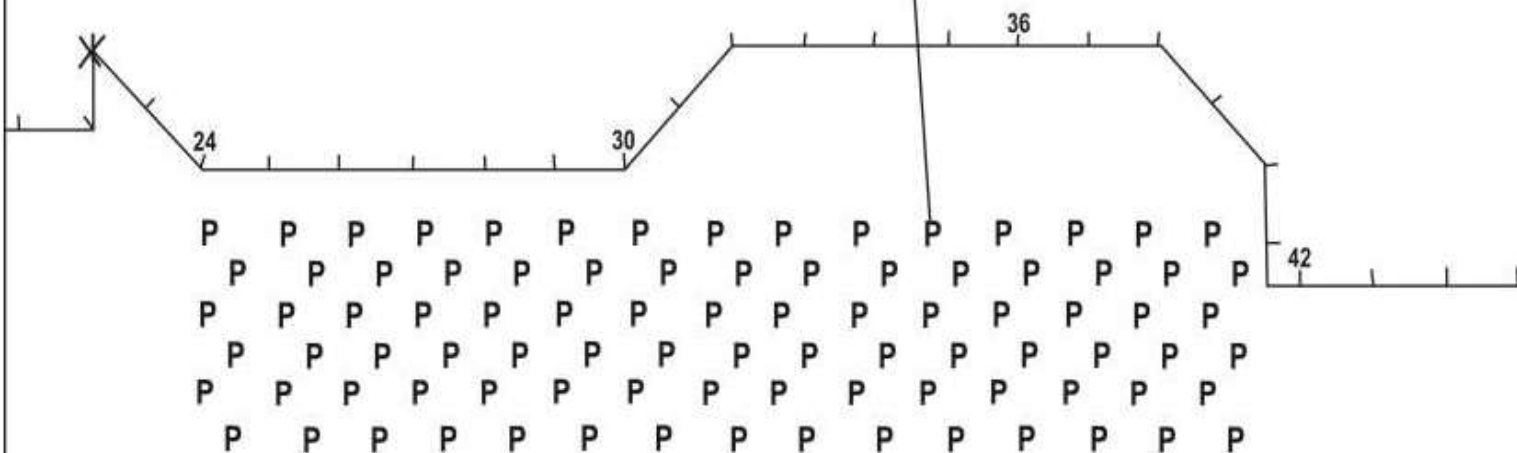

15 "La reproduction humaine est équilibrée.  
Les familles sont saines.  
La moralité sociale et harmonieuse entre  
tous les citoyens".

3 fois, rythme 200 -  
Répéter la précédente 3 fois.

11 novembre 1977

Équilibre du climat social du continent Nord-Américain.

Toutes les Lois universelles sont actions.

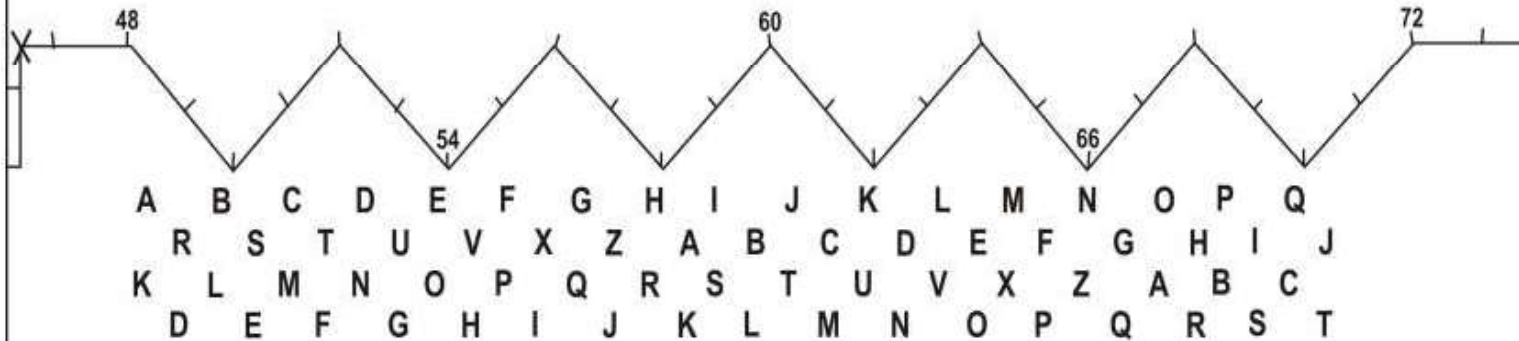

16 "Toutes les Lois universelles sont en action".

3 fois, rythme 200 -  
Répéter les précédentes 3 fois.

12 novembre 1977

Équilibre du climat social du continent Nord-Américain.

La réalisation commerciale et l'harmonie dans  
les ententes existent entre les habitants du  
Continent Nord-Américain.

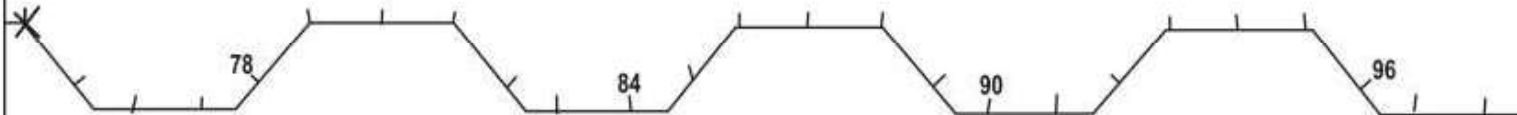

RA RA RA RA RA RA RA RA RA RA RA RA  
RA RA RA RA RA RA RA RA RA RA RA RA RA  
RA RA RA RA RA RA RA RA RA RA RA RA

17 "La réalisation commerciale et l'harmonie dans le ententes  
existent entre les habitants du Continent Nord-Américain".

3 fois, rythme 200 -  
Répéter les précédentes 3 fois.

13 novembre 1977

Équilibre du climat social du continent Nord-Américain.

Les esprits se calment, ils deviennent logiques et humanitaires.

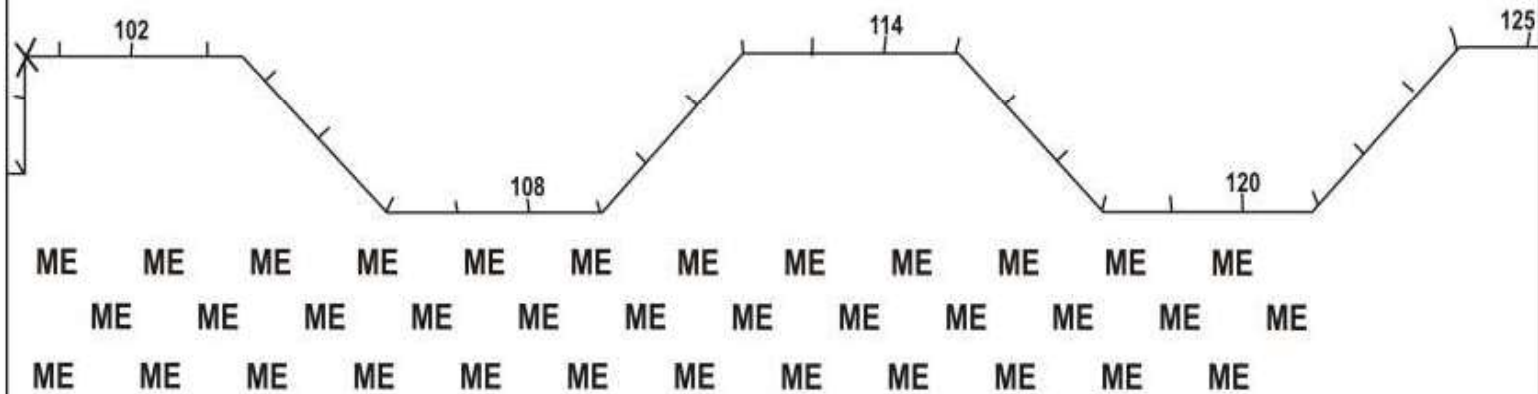

18 "Les esprits se calment, ils deviennent logiques et humanitaires".

3 fois, rythme 200 -  
Répéter les précédentes 3 fois.

14 novembre 1977

Équilibre du climat social du continent Nord-Américain.

Les habitants du continent Nord-Américain acceptent  
les moyens qu'il leur faut prendre pour respecter  
les Lois universelles.

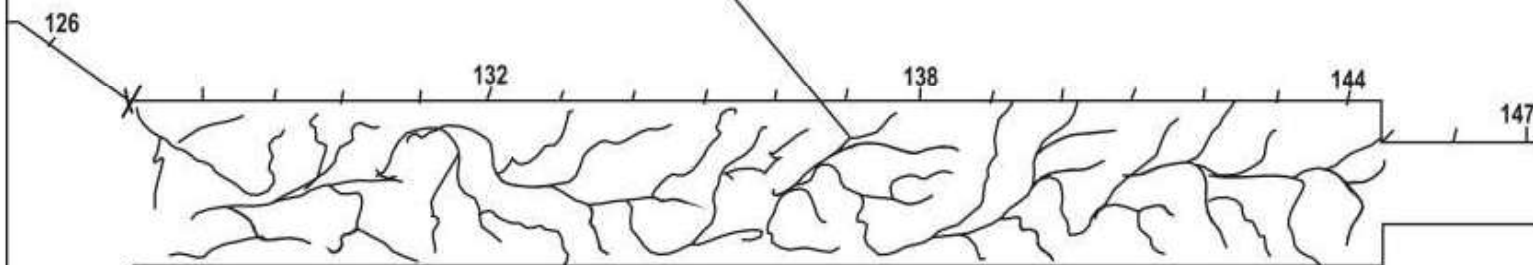

19 "Les Lois universelles sont respectées par  
les habitants du continent Nord-Américain".

3 fois, rythme 200 -  
Répéter les précédentes 3 fois.



16 novembre 1977

Équilibre du climat social du continent Nord-Américain.

L'Amérique du Nord est gouvernée par des hommes sincères et positifs qui placent l'évolution de leurs concitoyens sur tous les plans dans leur direction.

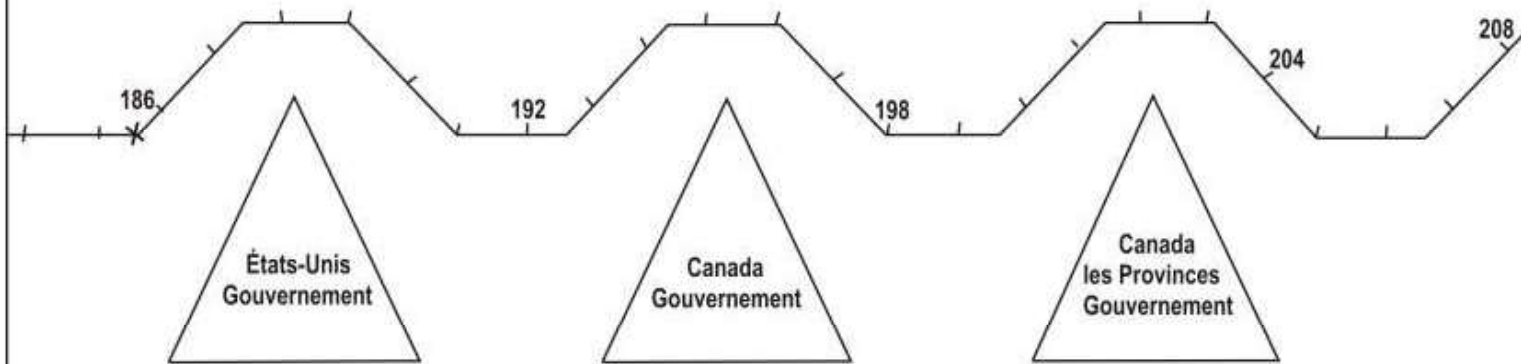

21

“Les gouvernants de l'Amérique du Nord sont positifs et placent l'évolution de leurs concitoyens sur tous les plans dans leur direction”.

3 fois, rythme 200 -  
Répéter les précédentes, 3 fois.

17 novembre 1977

Équilibre du climat social du continent Nord-Américain.

Les habitants du continent Nord- Américain ne désirent  
que la paix et la fraternité entre tous.

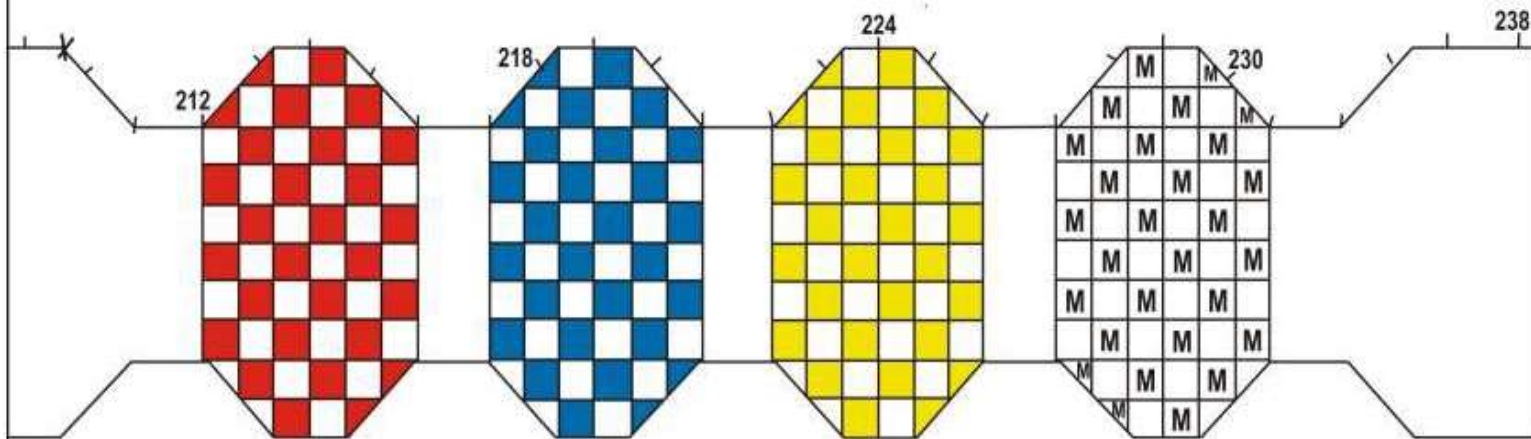

22

“Les habitants du continent Nord-Américain ne désirent  
que la paix et la fraternité entre tous”.

3 fois, rythme 200 -  
Répéter les précédentes 3 fois.

18 novembre 1977

Équilibre du climat social du continent Nord-Américain.

Les habitants du continent Nord-Américain sont à l'avant-garde de l'évolution spirituelle.

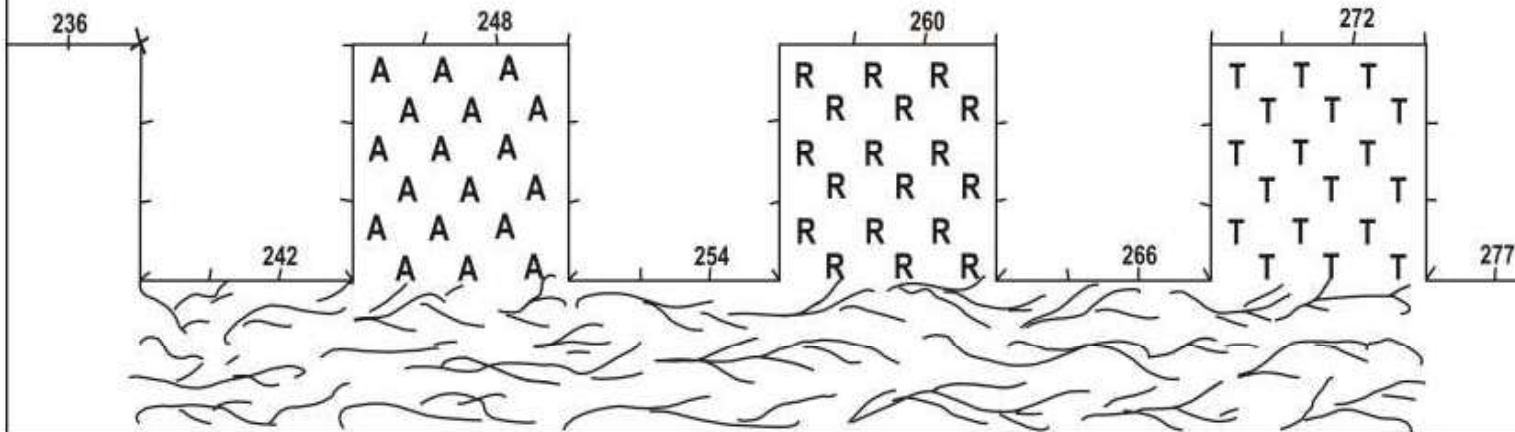

23

"Les habitants du continent Nord-Américain sont à l'avant-garde de l'évolution spirituelle".

3 fois, rythme 200 -  
Répéter les précédentes 3 fois.

19 novembre 1977

Équilibre du climat social du continent Nord-Américain.

Les habitants du continent Nord-Américain apprennent à respecter les Lois Universelles.

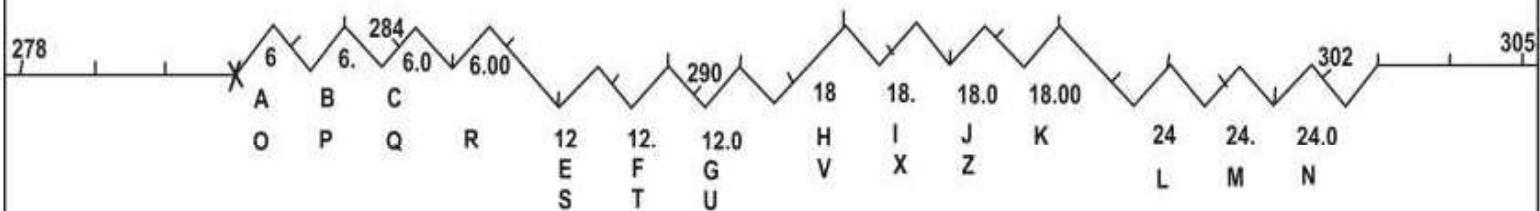

24

"Les habitants du continent Nord-Américain apprennent à respecter les Lois universelles".

3 fois, rythme 200 -  
Répéter les précédentes 3 fois.

20 novembre 1977

Équilibre du climat social du continent Nord-Américain.

Les habitants du continent Nord-Américain, Canadiens et Américains,  
unissent leurs efforts dans un même objectif de paix et de justice.

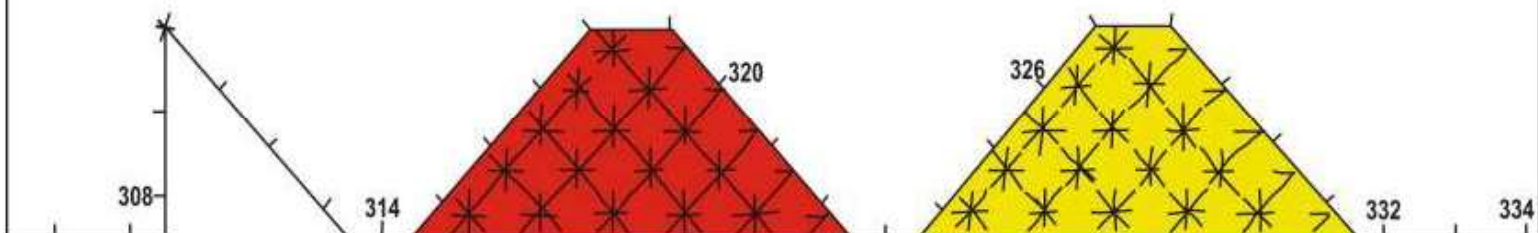

25

"Les habitants du Canada et des États-Unis unissent leurs efforts dans un même objectif de paix et de justice".

3 fois, rythme 200 -  
Répéter les précédentes 3 fois.



Paix, Amour, Justice chez les habitants de l'Europe de l'Est et de l'Ouest.

Les Européens sont ancrés dans leurs traditions millénaires,  
ils ont un code d'éthique difficile à briser.

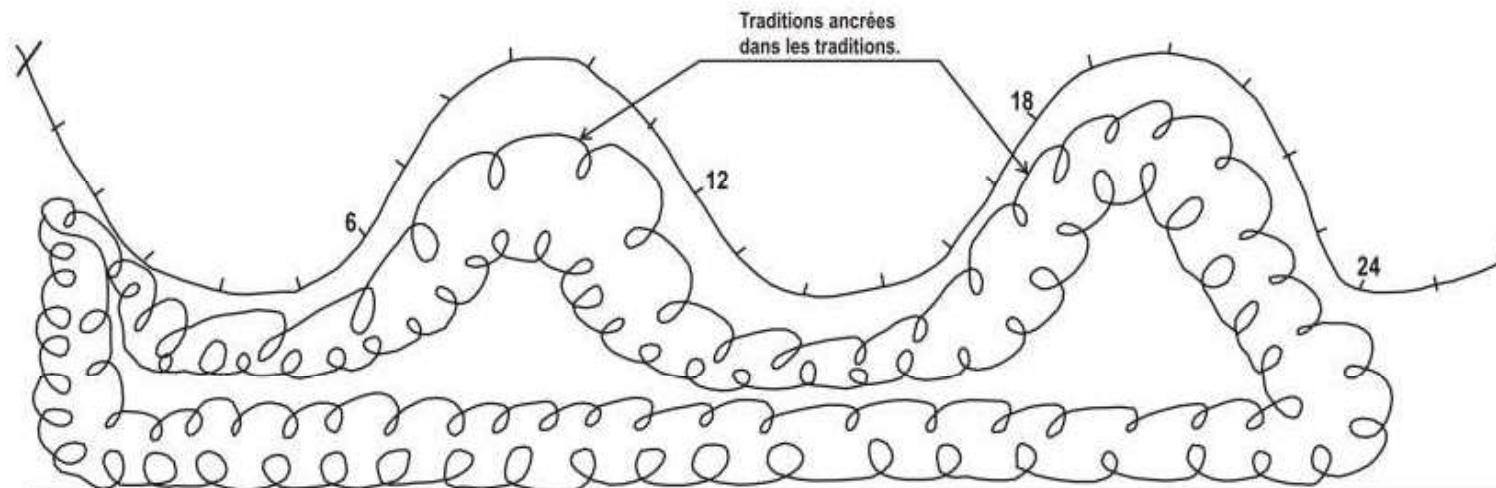

22 "Les Européens comprennent certains points faux de leurs traditions".

3 fois, rythme 200 -  
(Ne plus répéter les exercices précédents).

23 novembre 1977

RÉALISATION QUOTIDIENNE DU PLAN DE L'HOMME NOUVEAU.

- 28 -

Paix, Amour, Justice chez les habitants de l'Europe de l'Est et de l'Ouest.

Les Européens brisent le faux de leurs vieilles traditions et se tournent vers l'avenir.

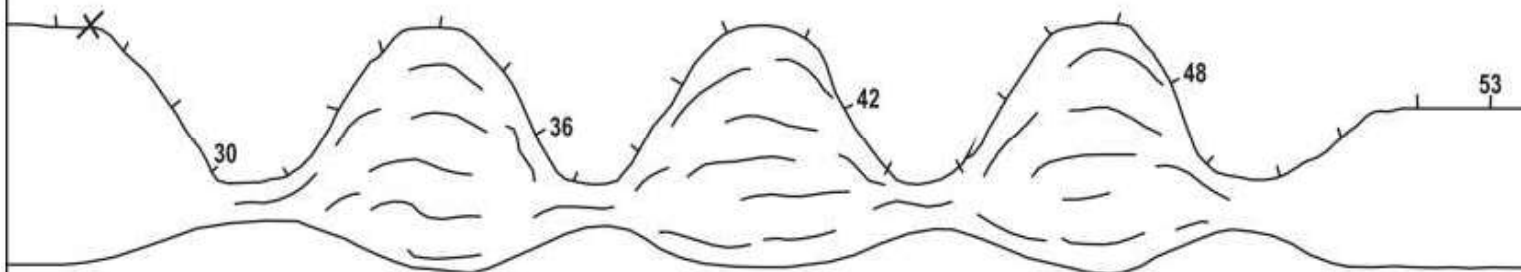

28

"Les Européens brisent le faux de leurs traditions et se tournent vers l'avenir".

3 fois, rythme 200 -

Répéter le précédent exercice, 3 fois.

Paix, Amour, Justice chez les habitants de l'Europe de l'Est et de l'Ouest.

Les Européens croient aux Lois Universelles  
et à la nécessité de les respecter.

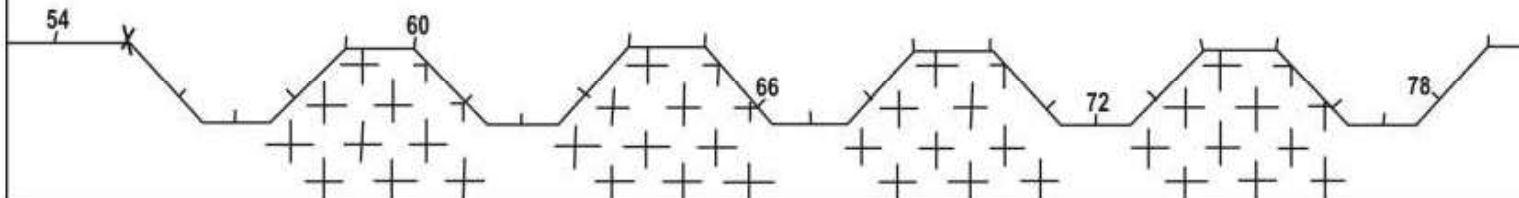

29 "Les Européens croient aux Lois Universelles et  
à la nécessité de les respecter".

3 fois, rythme 200 -  
Répéter les exercices précédents 3 fois.

Paix, Amour, Justice chez les habitants de l'Europe de l'Est et de l'Ouest.

Les Européens reconnaissent que leur idéologie  
n'est pas assez ouverte sur l'Univers.

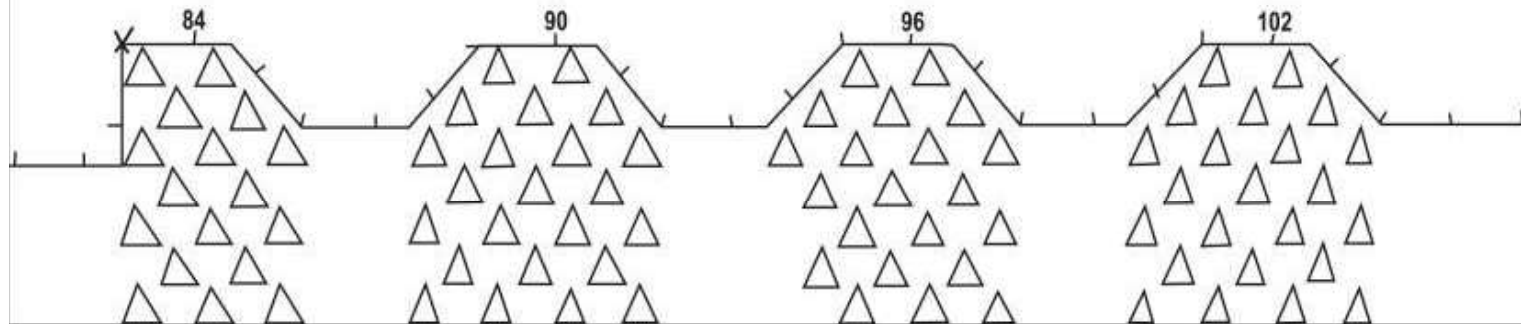

30 "Les Européens reconnaissent que leur idéologie  
n'est pas assez ouverte sur l'Univers".

3 fois, rythme 200 -  
Répéter les exercices précédents 3 fois.



27 novembre 1977

RÉALISATION QUOTIDIENNE DU PLAN DE L'HOMME NOUVEAU.

- 32 -

Paix, Amour, Justice chez les habitants de l'Europe de l'Est et de l'Ouest.

Les Européens délaissent les politiques négatives  
et s'accrochent aux politiques positives.

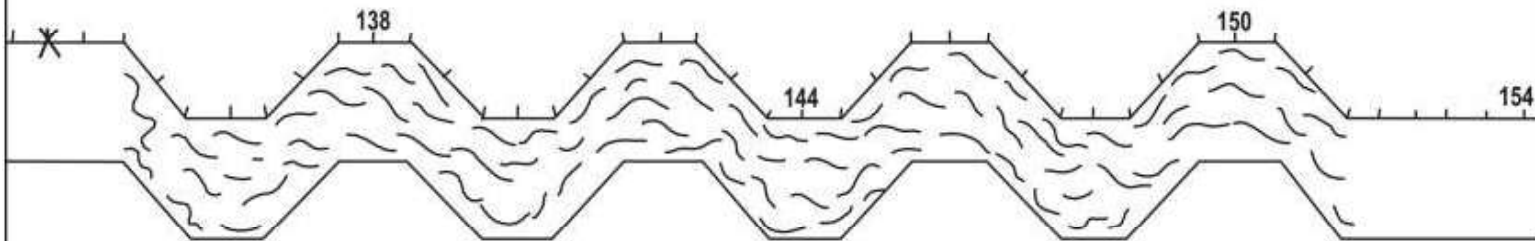

32 "Les Européens délaissent les politiques négatives  
et s'accrochent aux politiques positives".

3 fois, rythme 200 -  
Répéter les exercices précédents 3 fois.

28 novembre 1977

RÉALISATION QUOTIDIENNE DU PLAN DE L'HOMME NOUVEAU.

- 33 -

Paix, Amour, Justice chez les habitants de l'Europe de l'Est et de l'Ouest.

Les Européens chantent la VICTOIRE  
qu'ils ont sur le négatif.

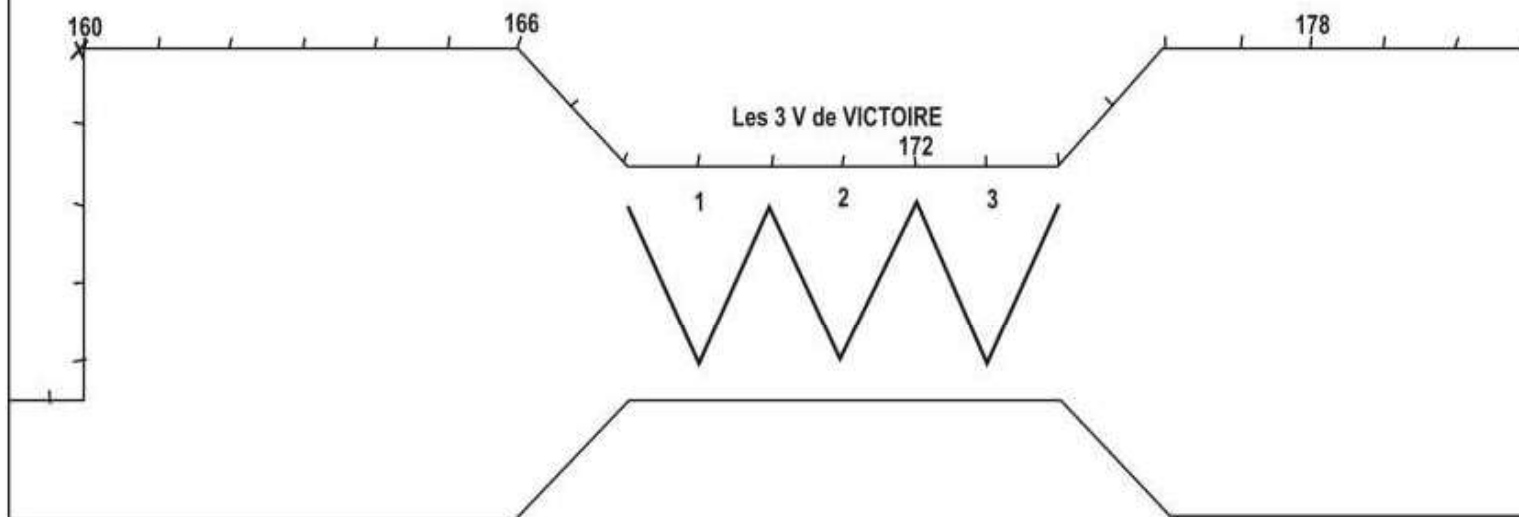

33

"Les Européens chantent la Victoire  
qu'ils ont sur le négatif".

3 fois, rythme 200 -  
Répéter les exercices précédents 3 fois.

Paix, Amour, Justice chez les habitants de l'Europe de l'Est et de l'Ouest.

Les Européens manifestent les qualités  
de la Paix, de la Justice et de l'Amour  
nouvellement acquises.

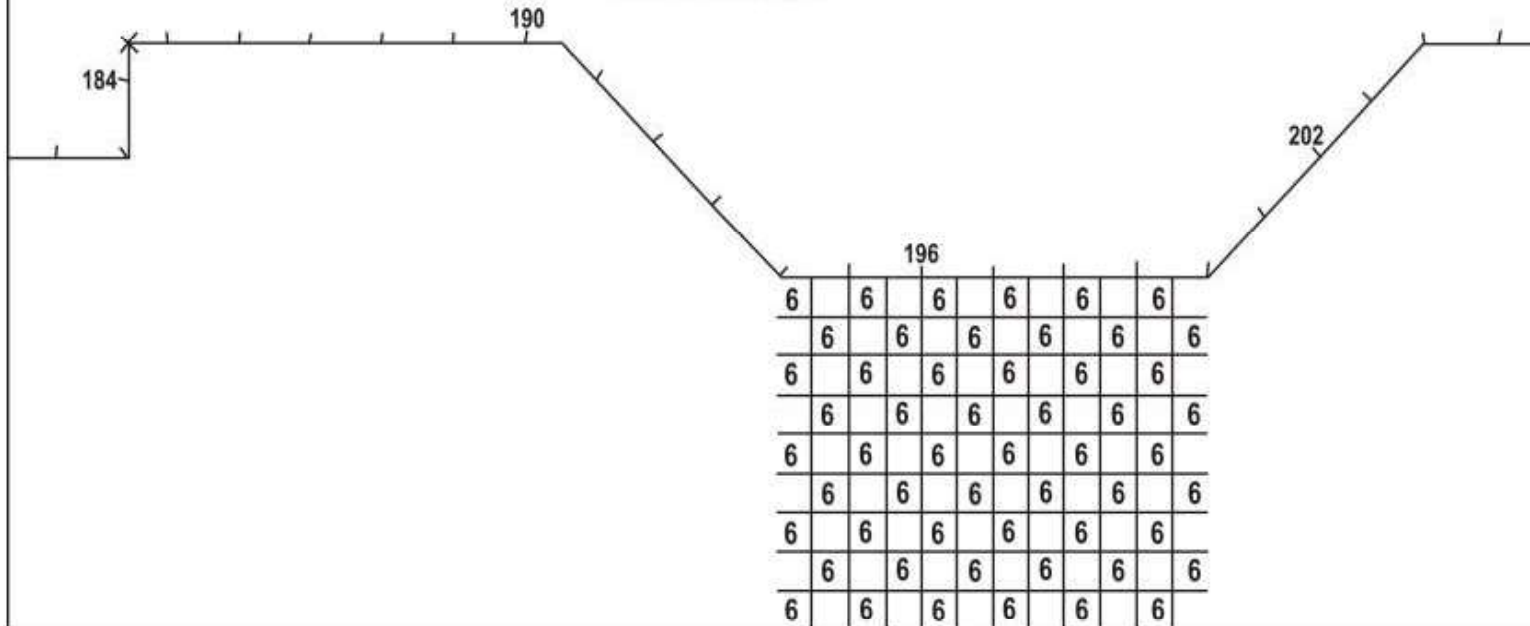

34

"Les Européens manifestent les qualités de la Paix, de l'Amour et de la Justice nouvellement acquises".

3 fois, rythme 200 -  
Répéter les exercices précédents 3 fois.

Paix, Amour, Justice chez les habitants de l'Europe de l'Est et de l'Ouest.

L'Européen prend en main son destin  
en respectant les Lois Universelles.

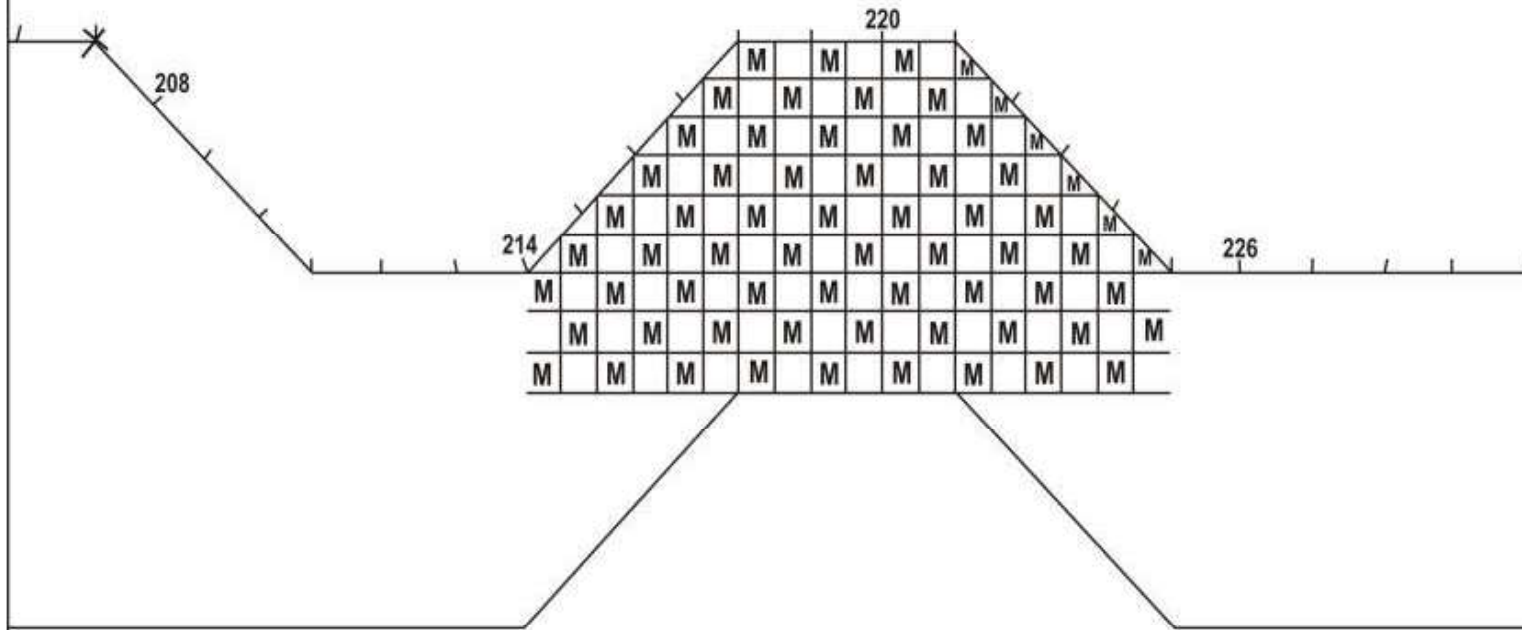

35 "L'Européen prend en main son destin  
en respectant les Lois Universelles".

3 fois, rythme 200 -  
Répéter les exercices précédents 3 fois.

Paix, Amour, Justice chez les habitants de l'Europe de l'Est et de l'Ouest.

Les Européens partent en croisade de renouveau moral, basé sur la Paix, l'Amour et la Justice.

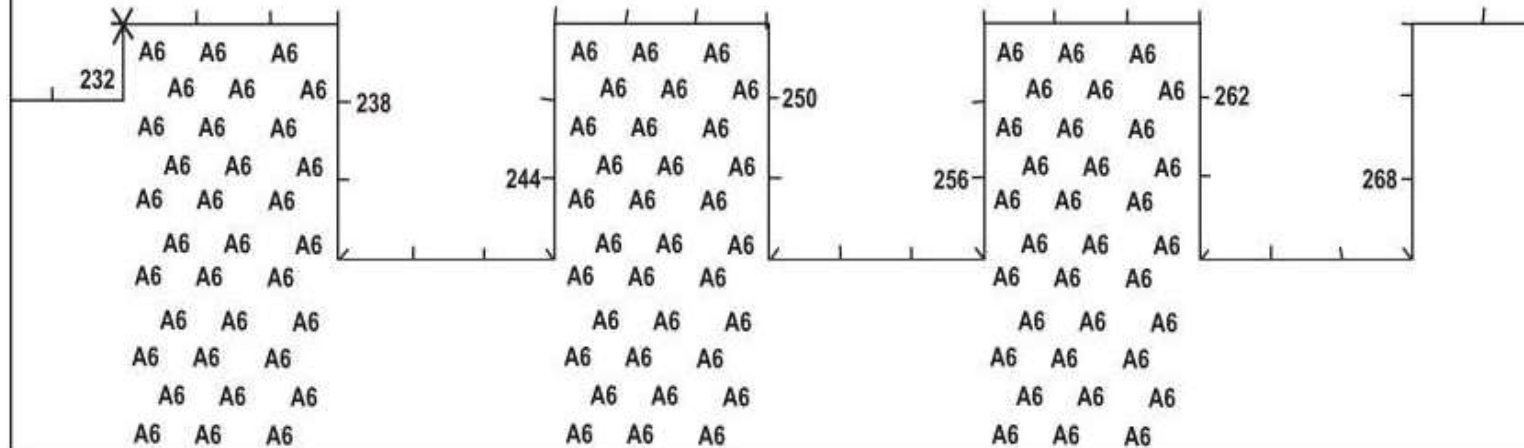

36

"Les Européens partent en croisade de renouveau moral, basé sur la Paix, l'Amour et la Justice".

3 fois, rythme 200 -  
Répéter les exercices précédents 3 fois.

2 décembre 1977

RÉALISATION QUOTIDIENNE DU PLAN DE L'HOMME NOUVEAU.

- 37 -

Paix, Amour, Justice chez les habitants de l'Europe de l'Est et de l'Ouest.

Les Européens désirent la victoire  
de leur prise de conscience  
du danger qui les menace.

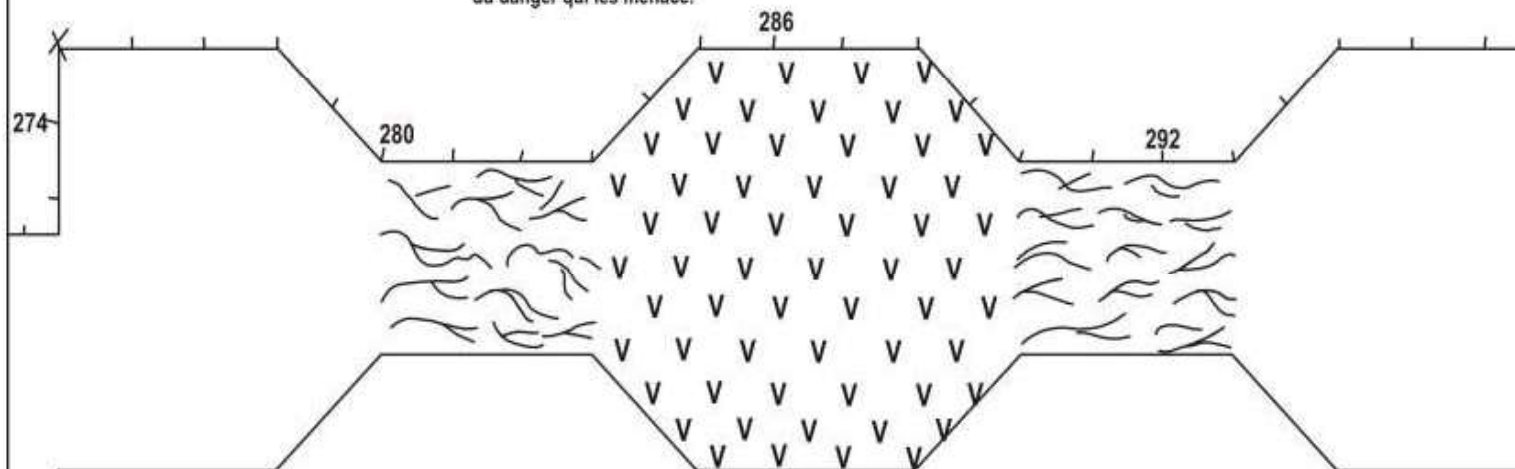

37 "Les Européens désirent la victoire de leur prise de conscience du danger qui les menace".

3 fois, rythme 200 -  
Répéter les exercices précédents 3 fois.

Paix, Amour, Justice chez les habitants de l'Europe de l'Est et de l'Ouest.

Les Européens travaillent arduement à  
l'équilibre de leur société humaine.

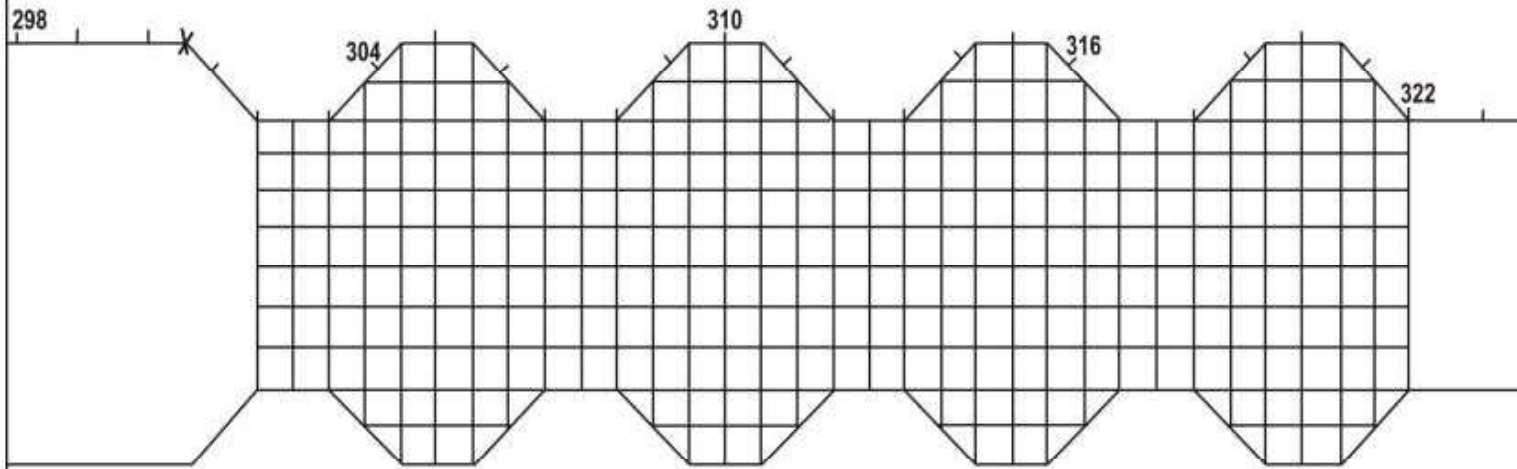

38 "Les Européens travaillent arduement à  
l'équilibre de leur société humaine".  
3 fois, rythme 200 -  
Répéter les exercices précédents 3 fois.

4 décembre 1977

RÉALISATION QUOTIDIENNE DU PLAN DE L'HOMME NOUVEAU.

- 39 -

Paix, Amour, Justice chez les habitants de l'Europe de l'Est et de l'Ouest.

Les Européens réalisent leur plan  
d'équilibre social.

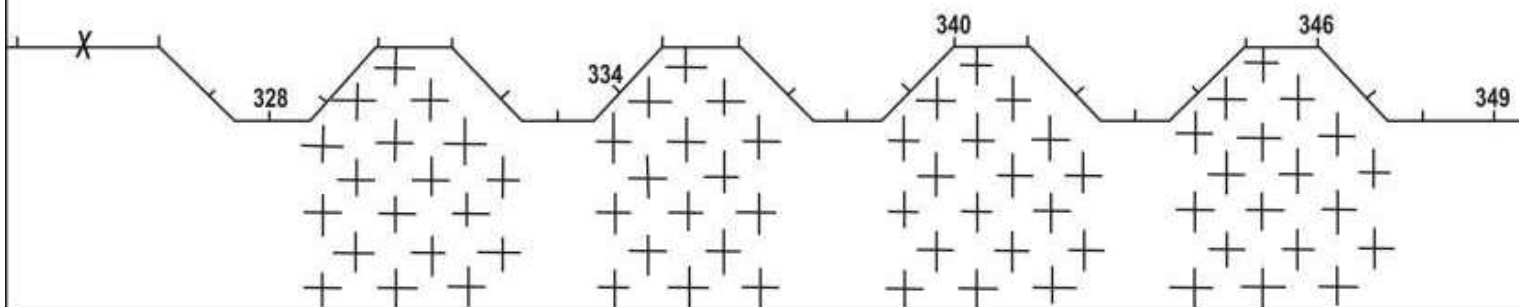

39 "Les Européens réalisent leur plan d'équilibre social".

3 fois, rythme 200 -  
Répéter les exercices précédents 3 fois.

5 décembre 1977

RÉALISATION QUOTIDIENNE DU PLAN DE L'HOMME NOUVEAU.

- 40 -

Paix, Amour, Justice chez les habitants de l'Europe de l'Est et de l'Ouest.

Les Européens ont gagné la victoire  
de leur réhabilitation sociale  
sur tous les plans.

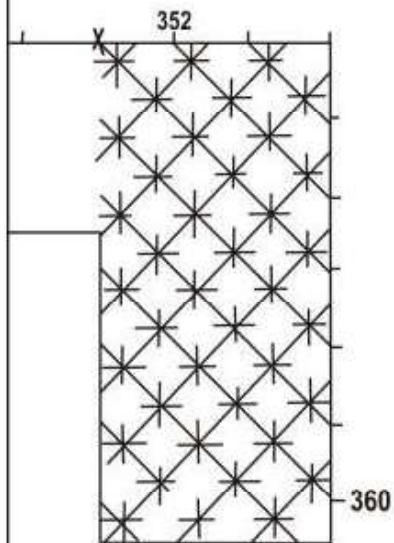

40

"Les Européens ont gagné la victoire de leur réhabilitation sociale sur tous les plans".

6 fois, rythme 200 -

Répéter les exercices précédents 3 fois.

6 décembre 1977

RÉALISATION QUOTIDIENNE DU PLAN DE L'HOMME NOUVEAU.

- 41 -

Vie équilibrée sur tous les plans en Asie et tout l'Orient.

L'Asie se croit dans la Vérité.

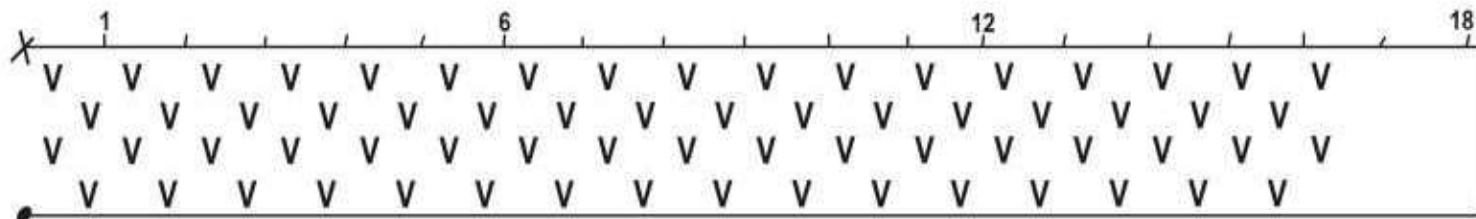

41

"L'Asie se croit dans la Vérité".

3 fois, rythme 200 -

(Ne plus répéter les exercices précédents).

7 décembre 1977

Vie équilibrée sur tous les plans en Asie et tout l'Orient.

Les Orientaux commencent à voir des failles dans leur philosophie.

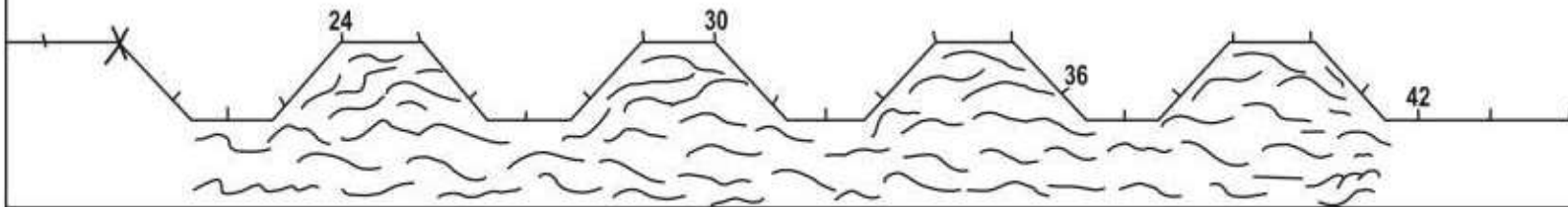

42

"Les Orientaux commencent à voir des failles dans leur philosophie".

3 fois, rythme 200 -  
Répéter l'exercice précédent 3 fois.

8 décembre 1977

Vie équilibrée sur tous les plans en Asie et tout l'Orient.

Les Orientaux cherchent quoi ajouter à leurs traditions millénaires pour vivre décemment.

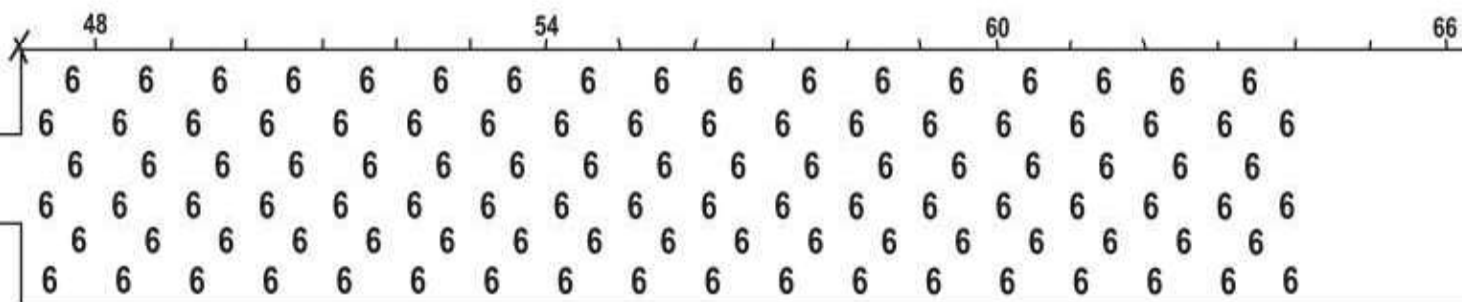

43

"Les Orientaux cherchent quoi ajouter à leurs traditions millénaires pour vivre décemment".

3 fois, rythme 200 -  
Répéter les exercices précédents 3 fois.

9 décembre 1977

Vie équilibrée sur tous les plans en Asie et tout l'Orient.

Les Orientaux prouvent leur sagesse en abandonnant  
certaines coutumes jugées trop folkloriques.

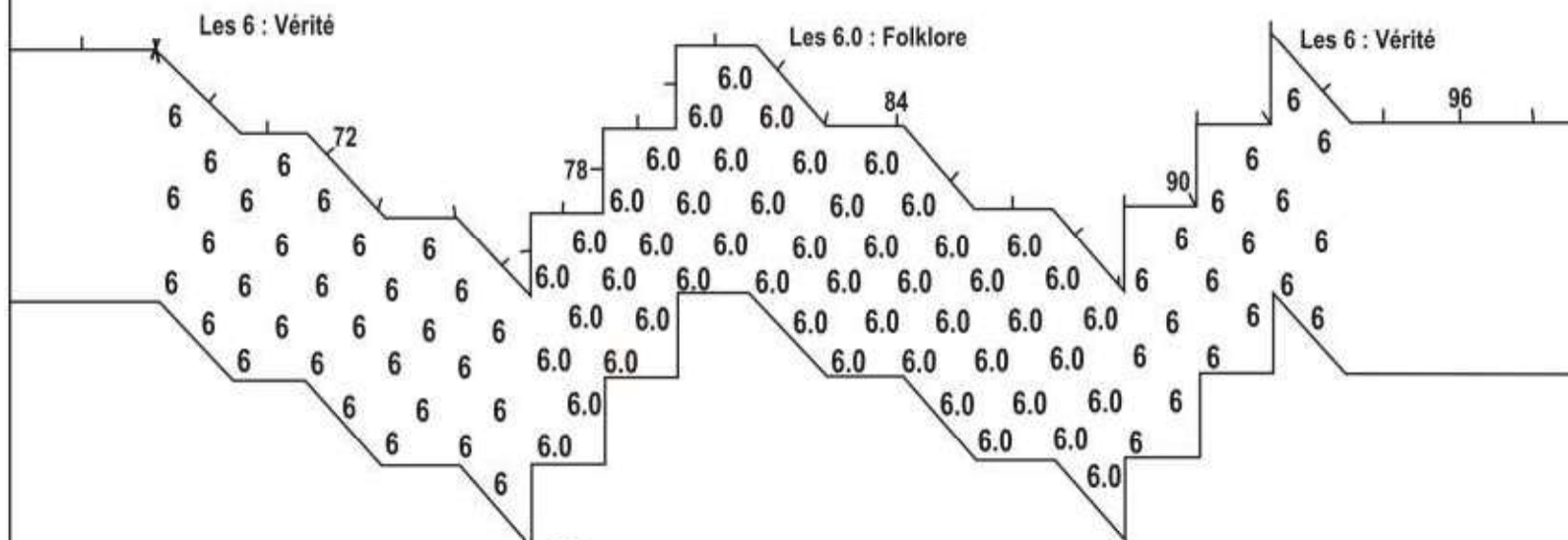

44 "Les Orientaux prouvent leur sagesse en abandonnant  
certaines coutumes jugées trop folkloriques".

3 fois, rythme 200 -  
Répéter les exercices précédents 3 fois.

10 décembre 1977

Vie équilibrée sur tous les plans en Asie et tout l'Orient.

Les Orientaux ont trouvé la Vérité dans l'énergie spirituelle.

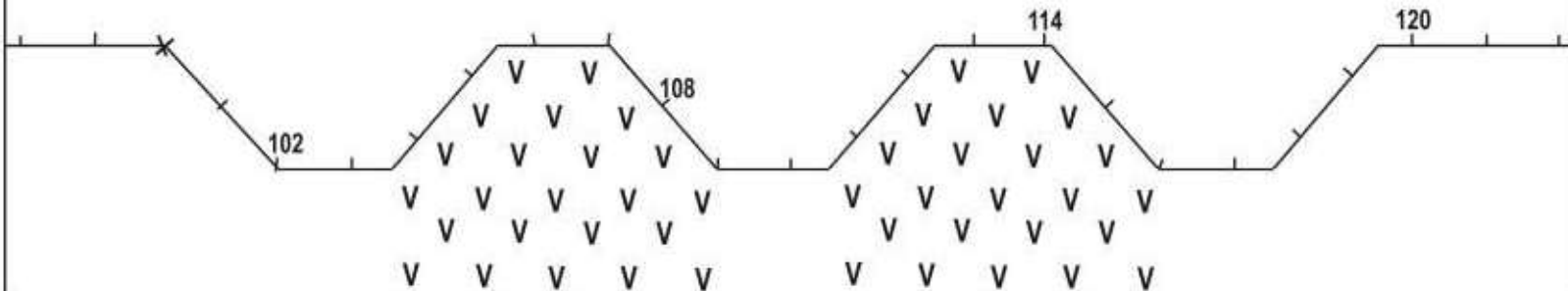

45 "Les Orientaux ont trouvé la Vérité  
dans l'énergie spirituelle".  
3 fois, rythme 200 -  
Répéter les exercices précédents 3 fois.

RÉALISATION QUOTIDIENNE DU PLAN DE L'HOMME NOUVEAU.

- 46 -

11 décembre 1977

Vie équilibrée sur tous les plans en Asie et tout l'Orient.

L'énergie spirituelle équilibre les forces de la Tradition.

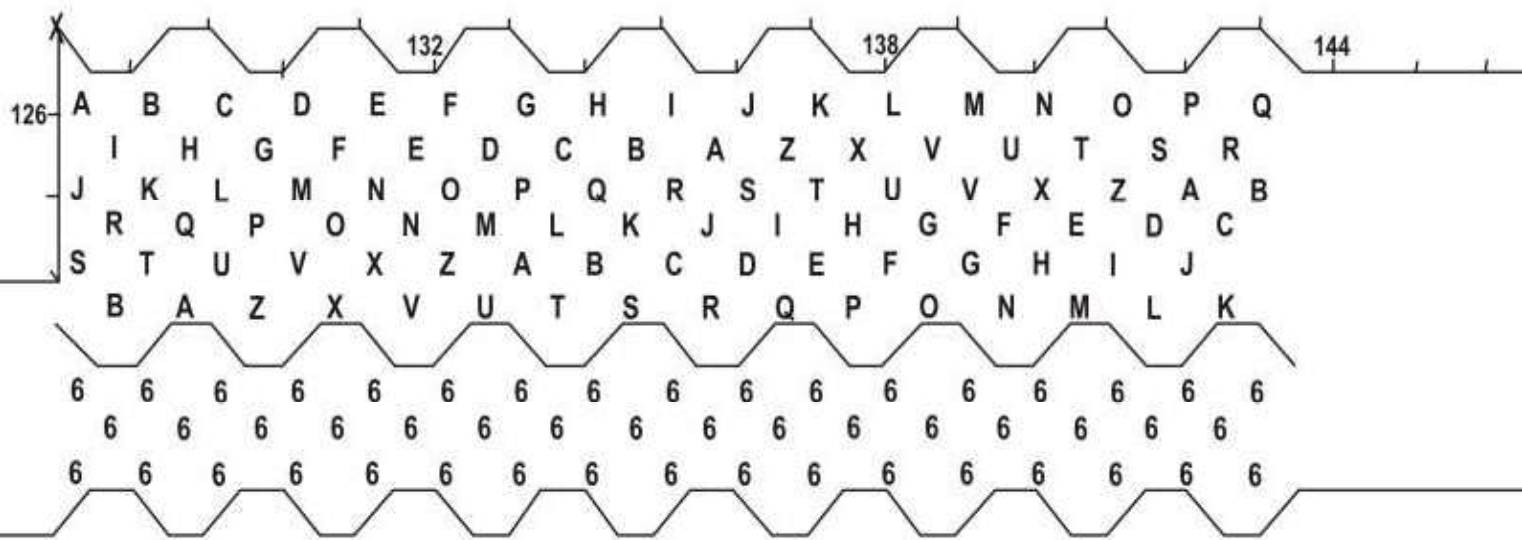

46 "L'énergie spirituelle équilibre les forces de la Tradition".

3 fois, rythme 200 -  
Répéter les exercices précédents 3 fois.

12 décembre 1977

Vie équilibrée sur tous les plans en Asie et tout l'Orient.

L'économie de l'Inde s'équilibre.

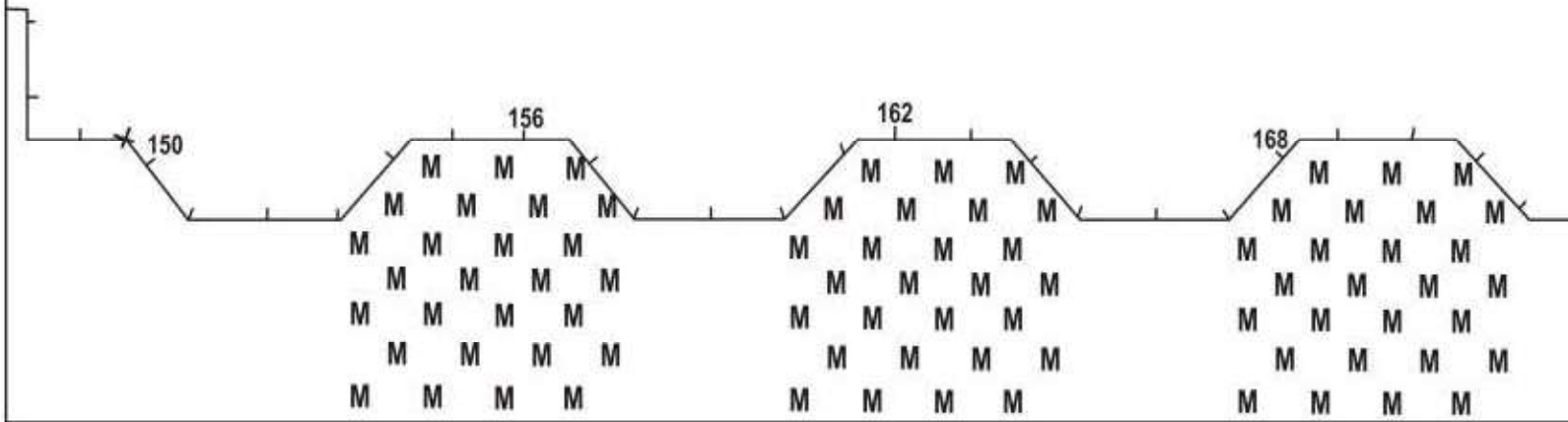

47 "L'économie de l'Inde s'équilibre".

3 fois, rythme 200 -  
Répéter les exercices précédents 3 fois.

13 décembre 1977

Vie équilibrée sur tous les plans en Asie et tout l'Orient.

La Chine reconnaît de plus en plus le vrai Dieu.

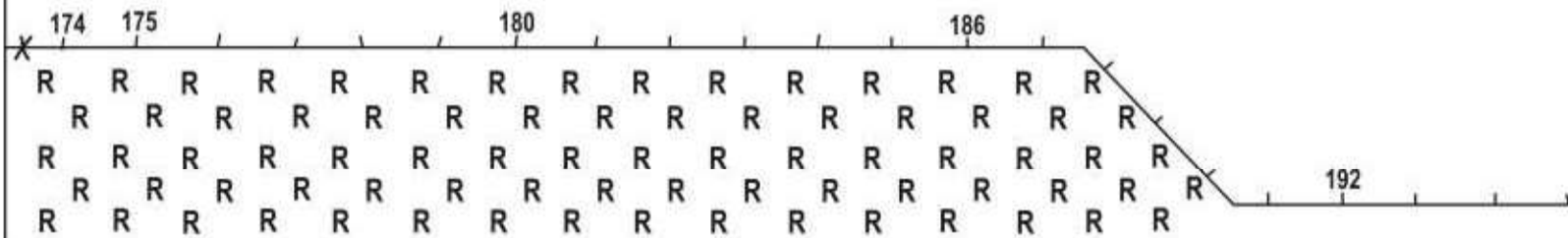

48 "La Chine reconnaît de plus en plus le vrai Dieu".

3 fois, rythme 200 -  
Répéter les exercices précédents 3 fois.

14 décembre 1977

Vie équilibrée sur tous les plans en Asie et tout l'Orient.

La Russie abandonne peu à peu sa politique  
communiste et adopte la démocratique.

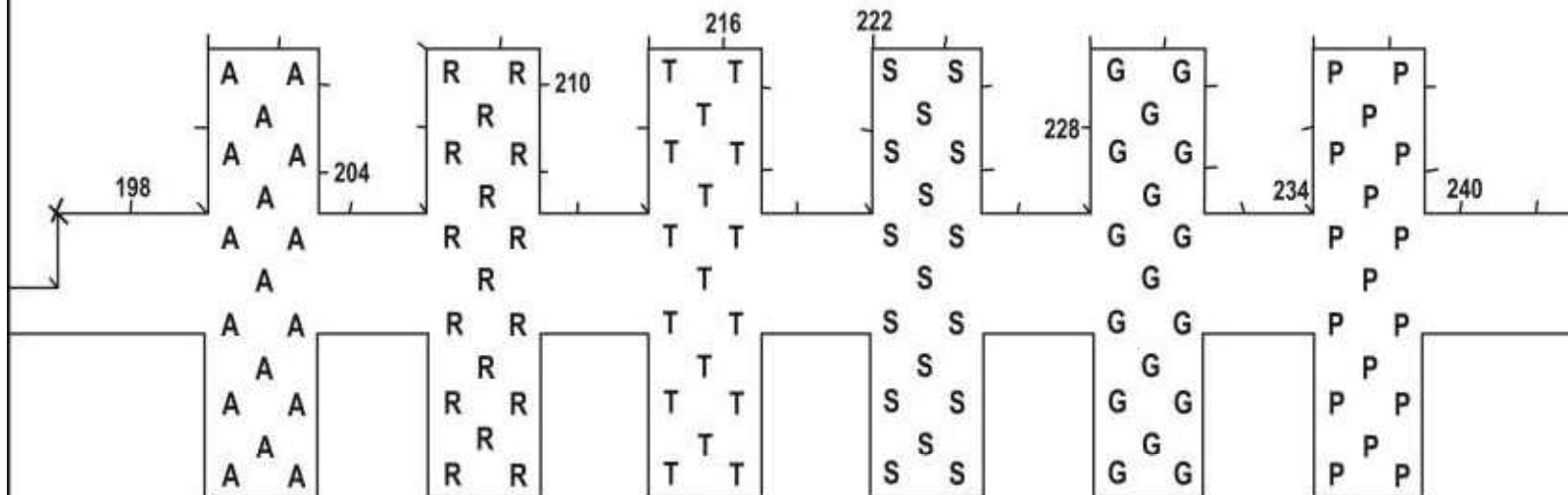

49

"La Russie abandonne peu à peu sa politique  
communiste et adopte la démocratique".

3 fois, rythme 200 -

Répéter les exercices précédents 3 fois.

15 décembre 1977

Vie équilibrée sur tous les plans en Asie et tout l'Orient.

La Russie proclame la liberté  
politique pour tous.

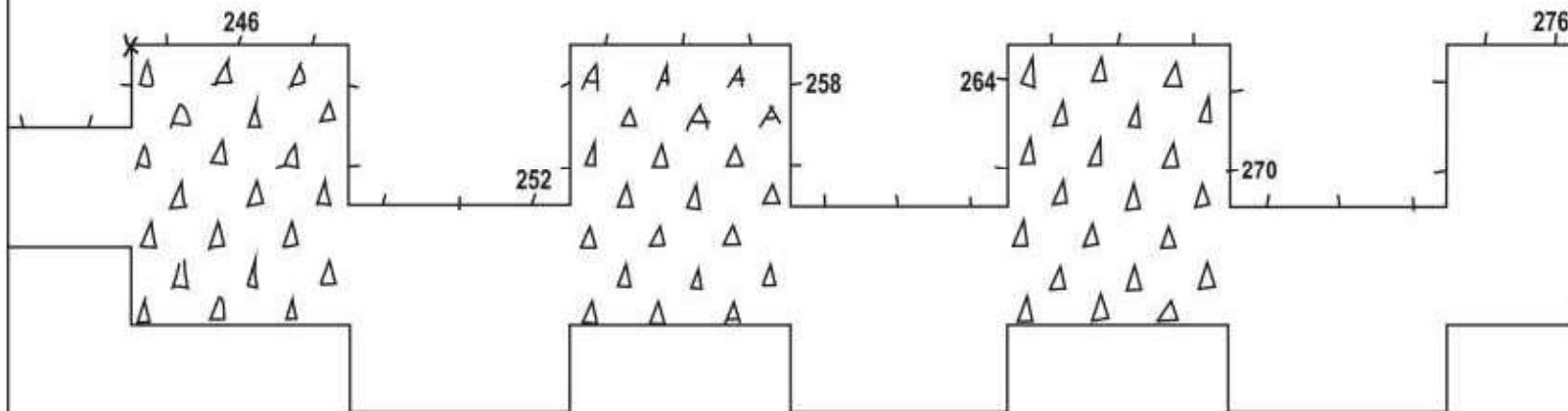

50

"La Russie proclame la liberté politique pour tous".

3 fois, rythme 200 -

Répéter les exercices précédents 3 fois.

16 décembre 1977

Vie équilibrée sur tous les plans en Asie et tout l'Orient.

La Chine reconnaît la démocratie comme étant  
la politique la plus juste pour l'homme.

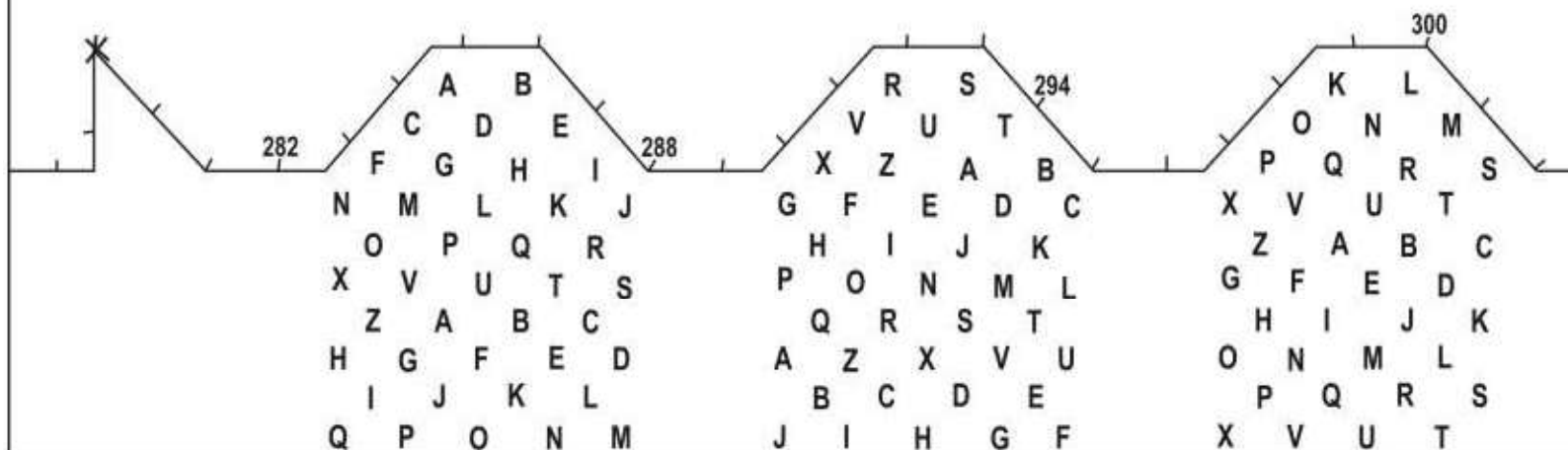

51 "La Chine reconnaît la démocratie comme étant  
la politique la plus juste pour l'homme".

3 fois, rythme 200 -  
Répéter les exercices précédents 3 fois.

18 décembre 1977

Vie équilibrée sur tous les plans en Asie et tout l'Orient.

La Chine reconnaît le droit de chaque homme  
d'exercer sa liberté sur tous les plans.

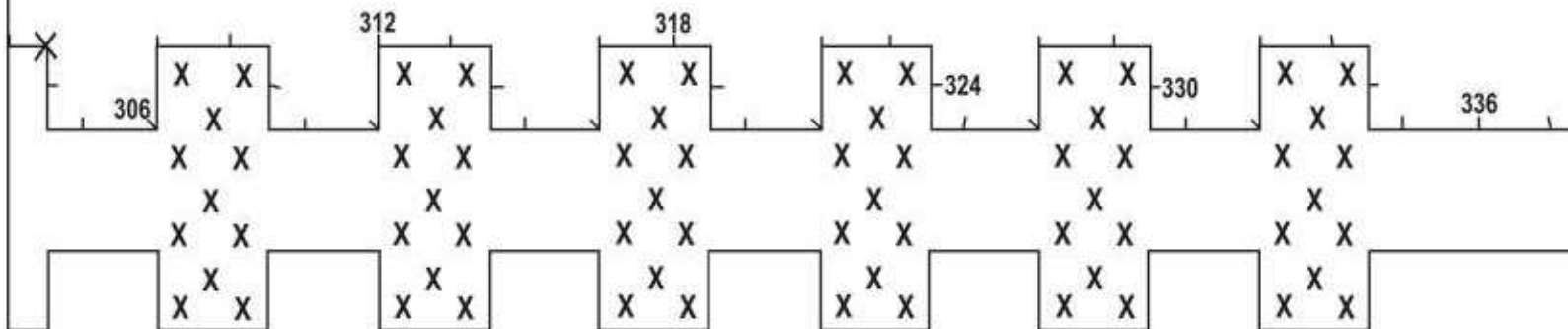

52 "La Chine reconnaît le droit de chaque homme  
d'exercer sa liberté sur tous les plans".

3 fois, rythme 200 -  
Répéter les exercices précédents 3 fois.

18 décembre 1977

Vie équilibrée sur tous les plans en Asie et tout l'Orient.

Les peuples du Proche Orient, du Moyen et de l'Extrême Orient  
reconnaissent les bienfaits du respect des Lois Universelles  
et s'efforcent de les respecter.

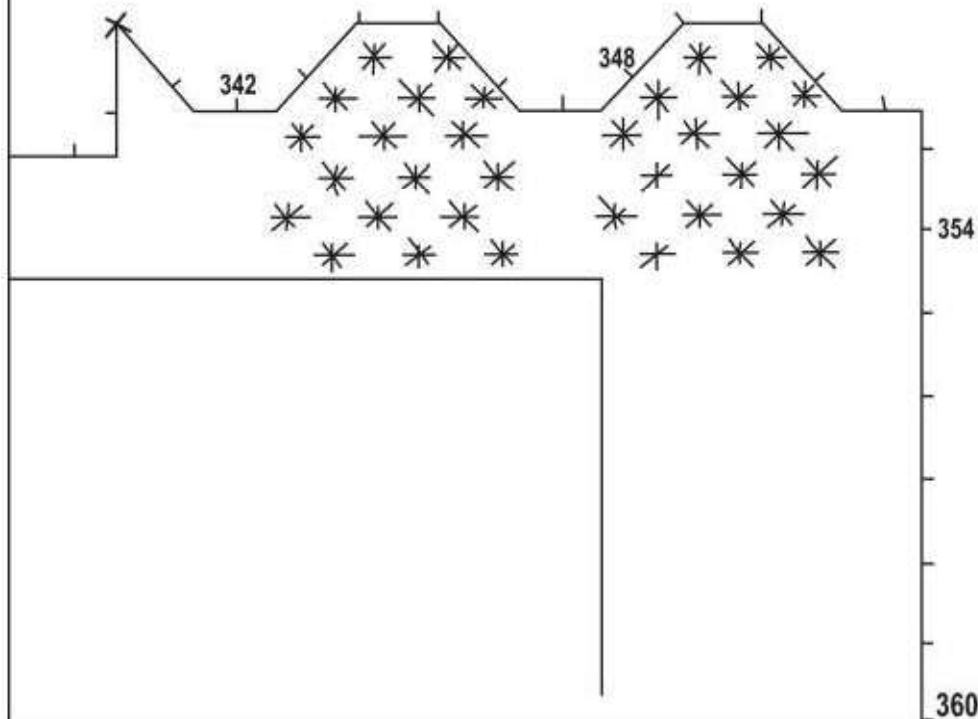

53

"Les peuples du Proche, du Moyen  
et de l'extrême Orient reconnais-  
sent les bienfaits du respect des  
Lois Universelles et s'efforcent  
de les respecter".

6 fois, rythme 200 -  
Répéter les exercices précédents  
3 fois.

19 décembre 1977

Vie équilibrée sur tous les plans en Afrique.

L'Afrique est dans une véritable confusion.  
La lumière doit éclairer leurs ténèbres.

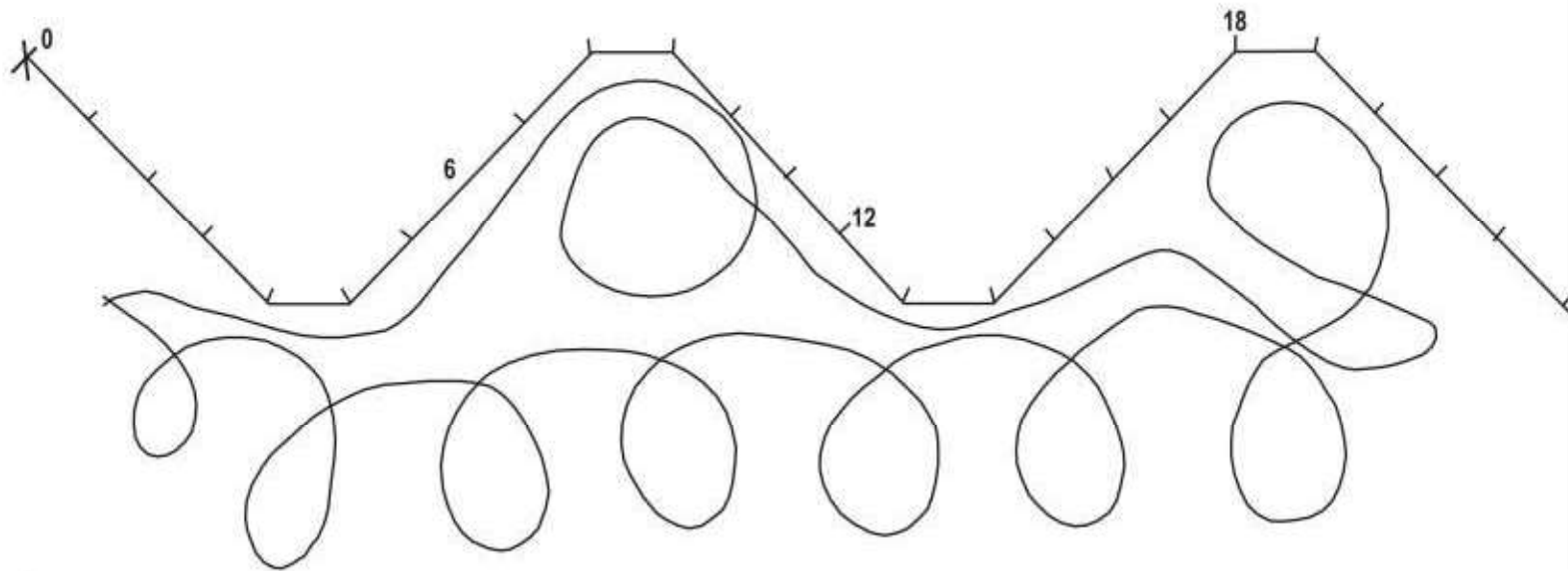

54

"L'Afrique est dans une véritable confusion.  
La lumière doit éclairer leurs ténèbres".

3 fois, rythme 200 -  
(Ne plus répéter les exercices précédents).

20 décembre 1977

Vie équilibrée sur tous les plans en Afrique.

Les Africains sont divisés en deux, leur idéologie est confuse, ils désirent pourtant vivre en paix.

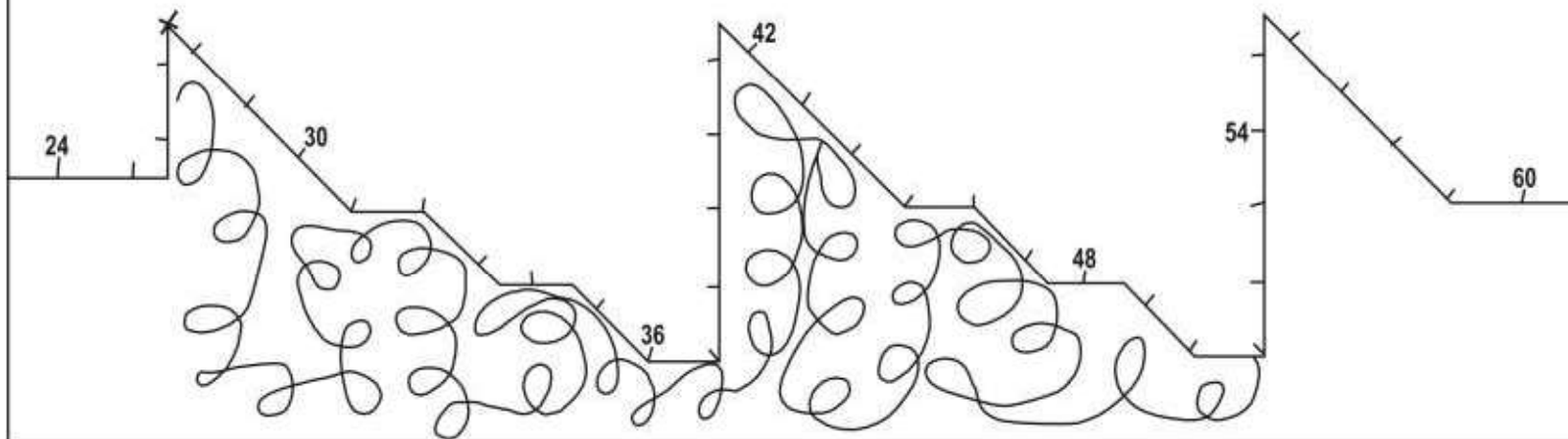

55

"Les Africains sont divisés en deux, leur idéologie est confuse, ils désirent pourtant vivre en paix".

3 fois, rythme 200 -  
Répéter l'exercice précédent 3 fois.

21 décembre 1977

RÉALISATION QUOTIDIENNE DU PLAN DE L'HOMME NOUVEAU.

- 56 -

Vie équilibrée sur tous les plans en Afrique.

Les Africains s'instruisent, ils gouvernent  
eux-mêmes leur pays, ils sortent de la pauvreté.

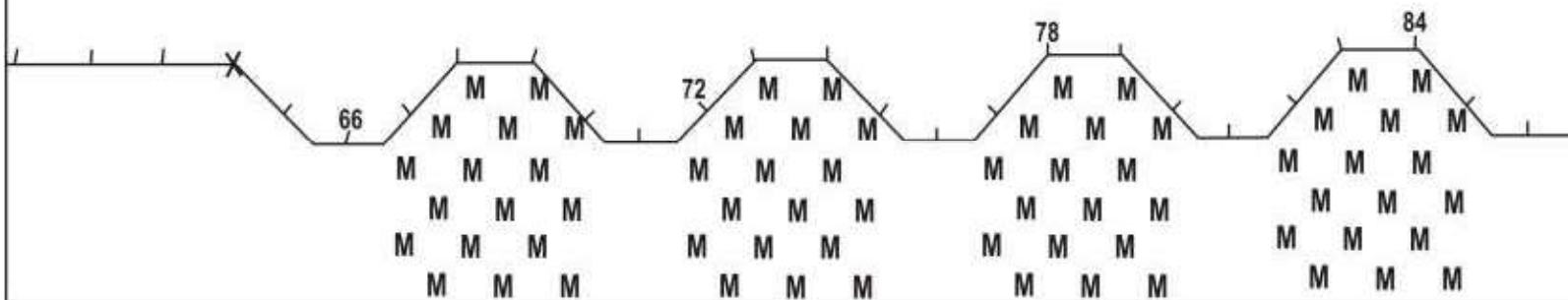

56

"Les Africains s'instruisent, ils gouvernent eux-mêmes  
leur pays, ils sortent de la pauvreté".

3 fois, rythme 200 -  
Répéter les exercices précédents 3 fois.

22 décembre 1977

Vie équilibrée sur tous les plans en Afrique.

L'Afrique se divise en parties autonomes,  
la paix entre les peuples est devenue plus facile.

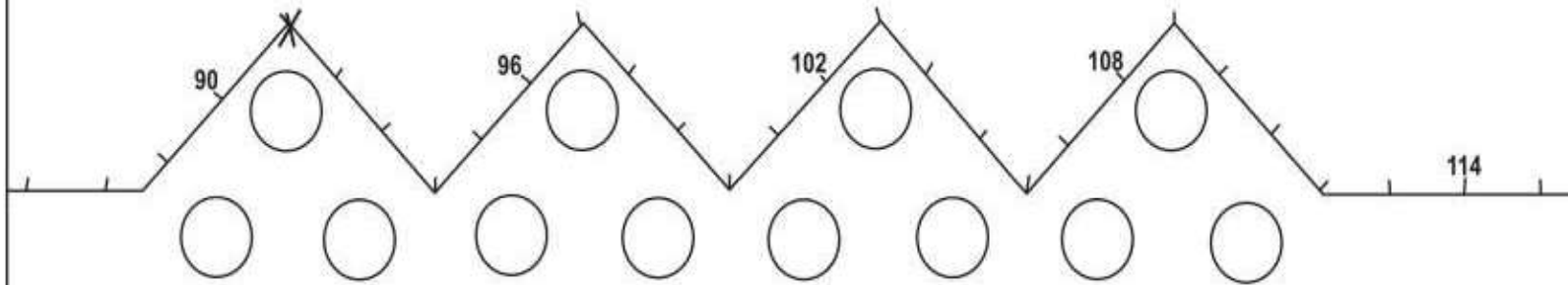

57

"L'Afrique se divise en parties autonomes, la paix entre les peuples est devenue plus facile".

3 fois, rythme 200 -

Répéter les exercices précédents 3 fois.

23 décembre 1977

Vie équilibrée sur tous les plans en Afrique.

Les noirs d'Afrique font  
la paix avec les blancs.

Les cercles portant un point  
designent des hommes noirs.

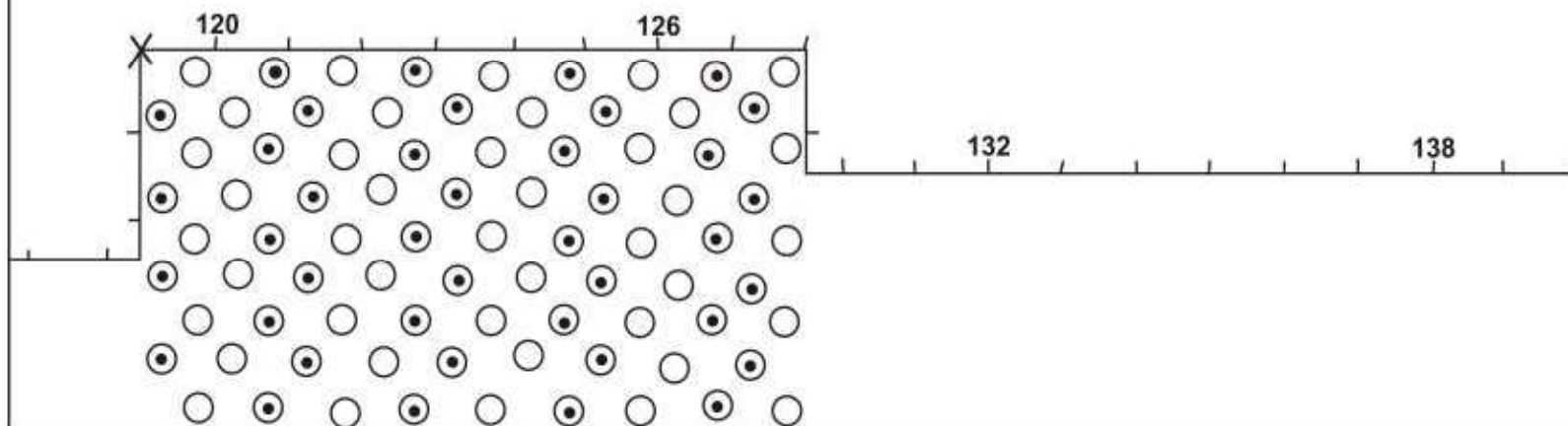

58

"Les noirs d'Afrique font la paix avec les blancs".

3 fois, rythme 200 -

Répéter les exercices précédents 3 fois.

24 décembre 1977

Vie équilibrée sur tous les plans en Afrique.

Les peuples noirs se gouvernent maintenant eux-mêmes.

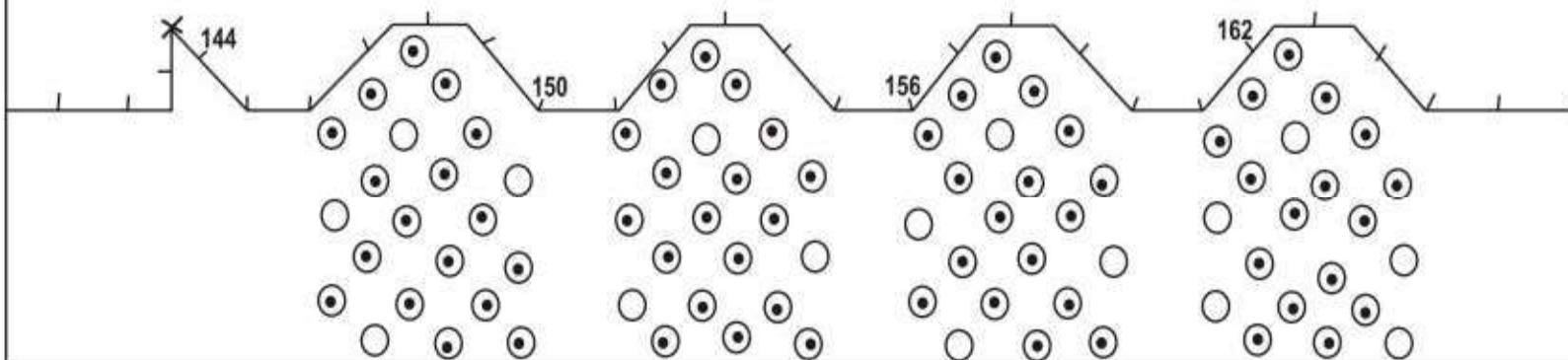

59 "Les peuples noirs se gouvernent maintenant eux-mêmes".

3 fois, rythme 200 -  
Répéter les exercices précédents 3 fois.

25 décembre 1977

Vie équilibrée sur tous les plans en Afrique.

L'Afrique construit des usines de production  
pour écouler ses richesses naturelles.

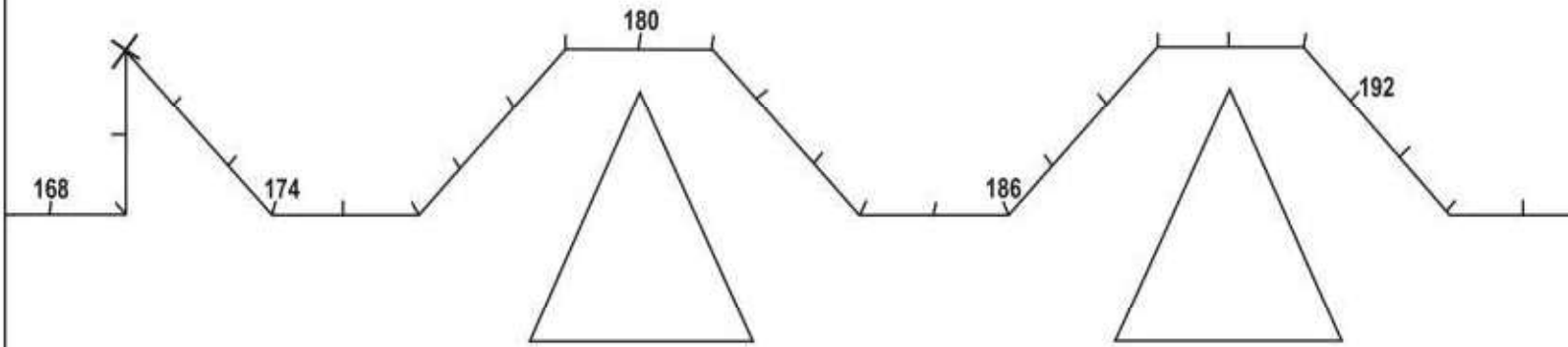

60

"L'Afrique construit des usines de production  
pour écouler ses richesses naturelles".

3 fois, rythme 200 -  
Répéter les exercices précédents 3 fois.

26 décembre 1977

Vie équilibrée sur tous les plans en Afrique.

L'Afrique développe son industrie et gagne  
la considération des Pays industrialisés.

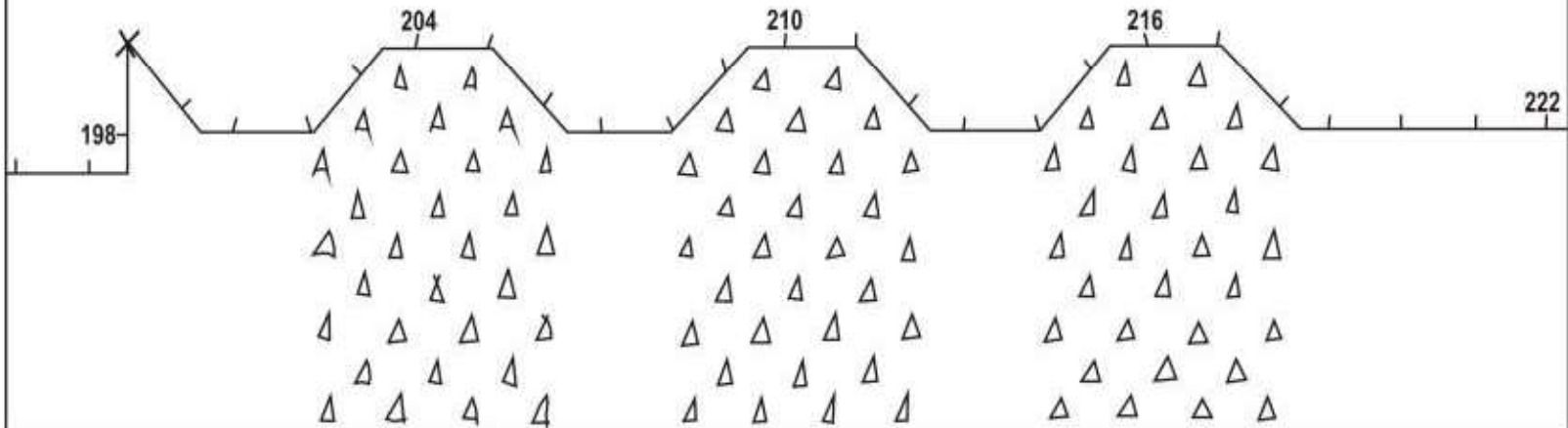

61

"L'Afrique développe son industrie et gagne  
la considération des pays industrialisés".

3 fois, rythme 200 -

Répéter les exercices précédents 3 fois.

27 décembre 1977

Vie équilibrée sur tous les plans en Afrique.

Les Africains planifient leur économie.

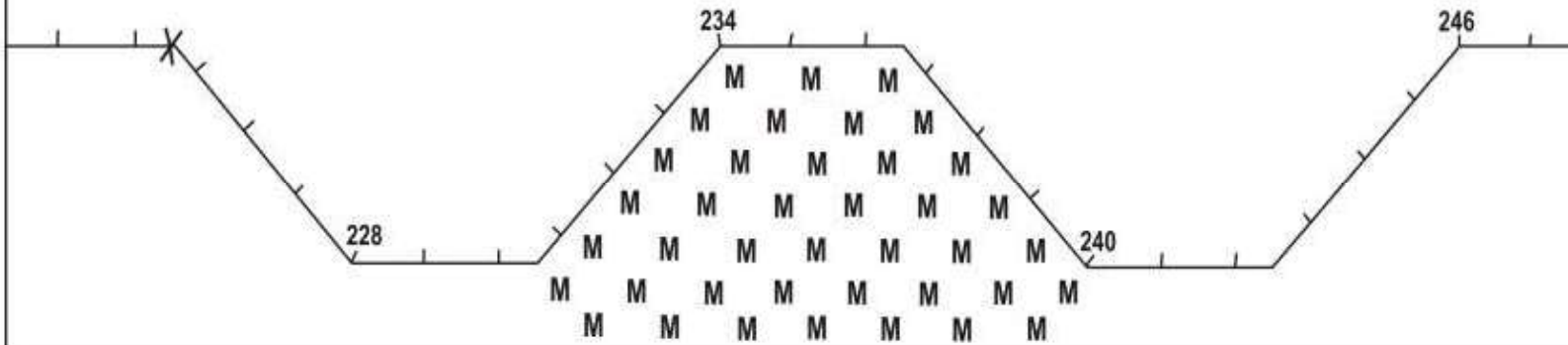

62 "Les Africains planifient leur économie".

3 fois, rythme 200 -  
Répéter les exercices précédents 3 fois.

28 décembre 1977

Vie équilibrée sur tous les plans en Afrique.

Les Africains évoluent économiquement et  
s'efforcent d'évoluer sur tous les plans.

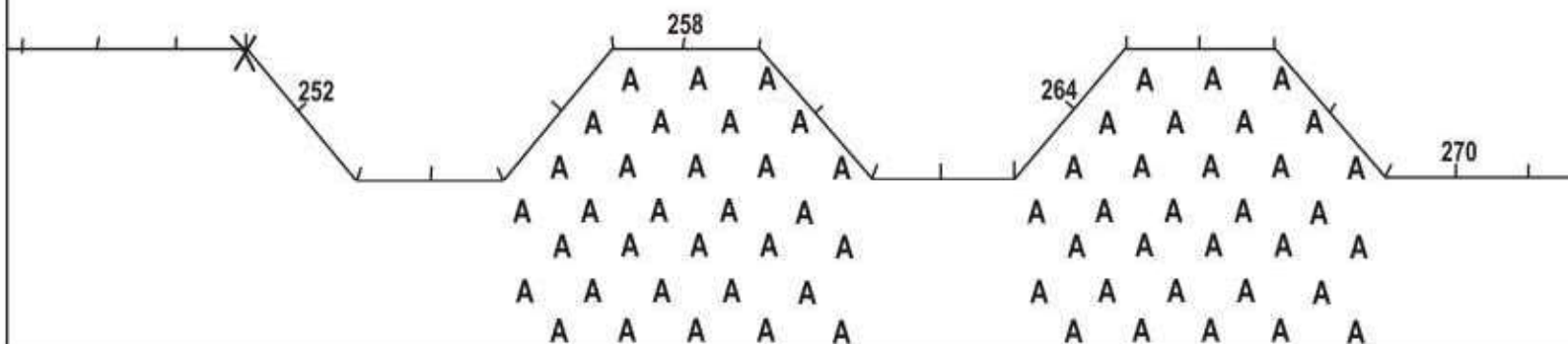

63 "Les Africains évoluent économiquement et  
s'efforcent d'évoluer sur tous les plans".

3 fois, rythme 200 -  
Répéter les exercices précédents 3 fois.

29 décembre 1977

Vie équilibrée sur tous les plans en Afrique.

Les Africains comprennent que leur race noire  
a autant de valeur que la race blanche.

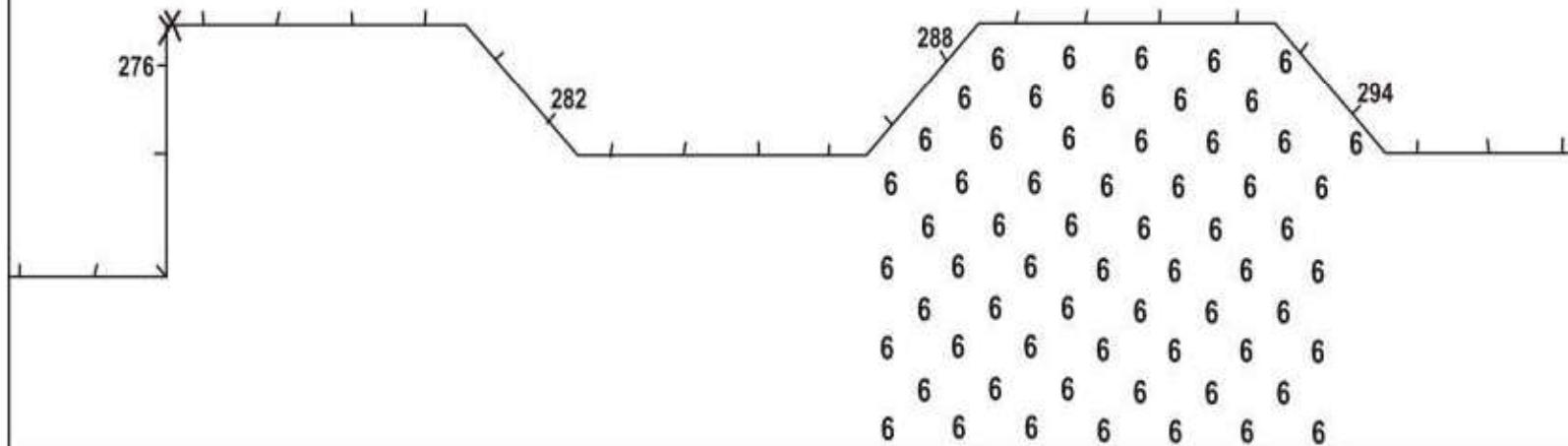

64 "Les Africains comprennent que leur race noire  
a autant de valeur que la race blanche".

3 fois, rythme 200 -  
Répéter les exercices précédents 3 fois.

30 décembre 1977

Vie équilibrée sur tous les plans en Afrique.

L'Afrique commence à se réaliser  
comme race pleinement.

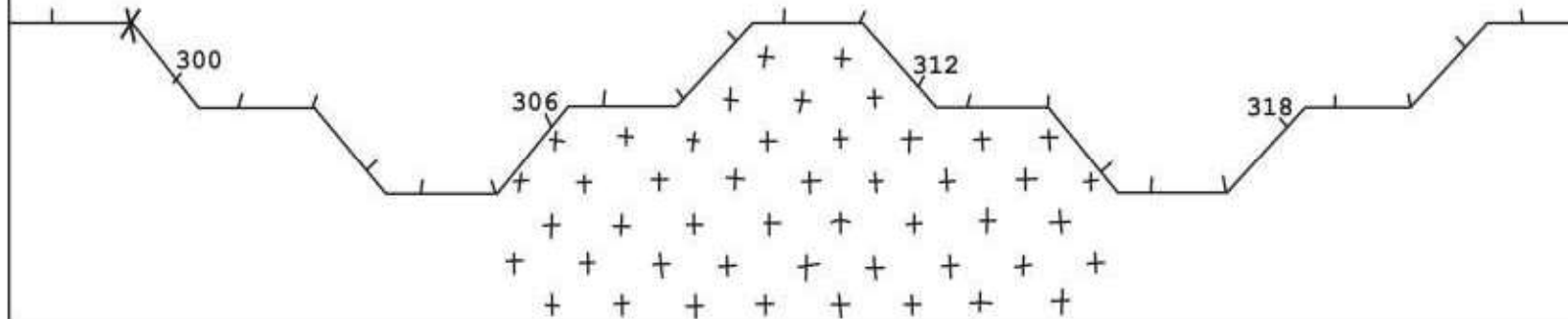

65 "L'Afrique commence à se réaliser  
comme race pleinement".

3 fois, rythme 200 -  
Répéter les exercices précédents 3 fois.



1er janvier 1978

Vie équilibrée sur tous les plans en Afrique.

L'Afrique est en pleine évolution sur tous les plans.

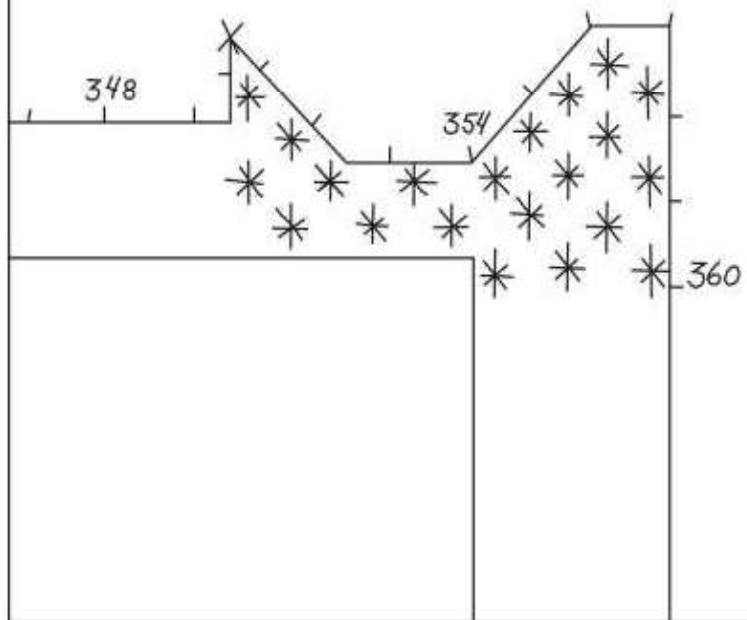

67 "L'Afrique est en pleine évolution sur tous les plans".

3 fois, rythme 200 -  
Répéter les exercices précédents 3 fois.

2 janvier 1978

Vie équilibrée sur tous les plans en Amérique du Sud.

Les pays de l'Amérique du Sud sont perturbés.

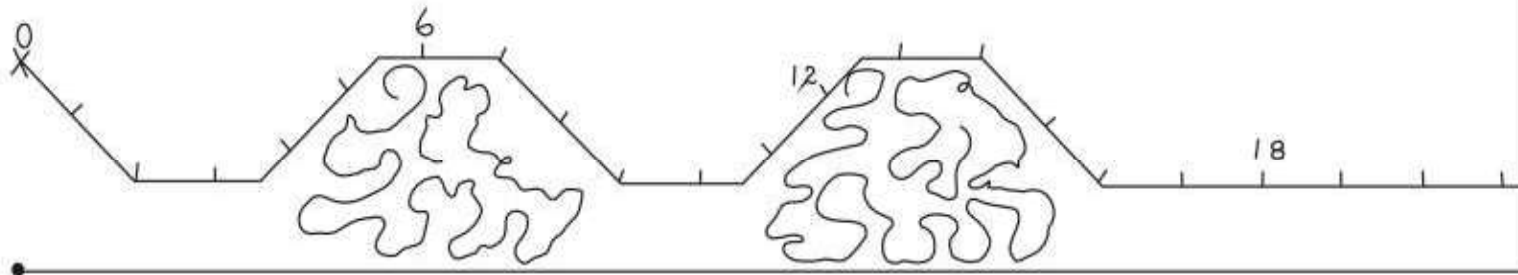

68

"Les pays de l'Amérique du Sud sont perturbés".

3 fois, rythme 200 -

(Ne plus répéter les exercices précédents).

3 janvier 1978

Vie équilibrée sur tous les plans en Amérique du Sud.

Les pays de l'Amérique du Sud sont perturbés.

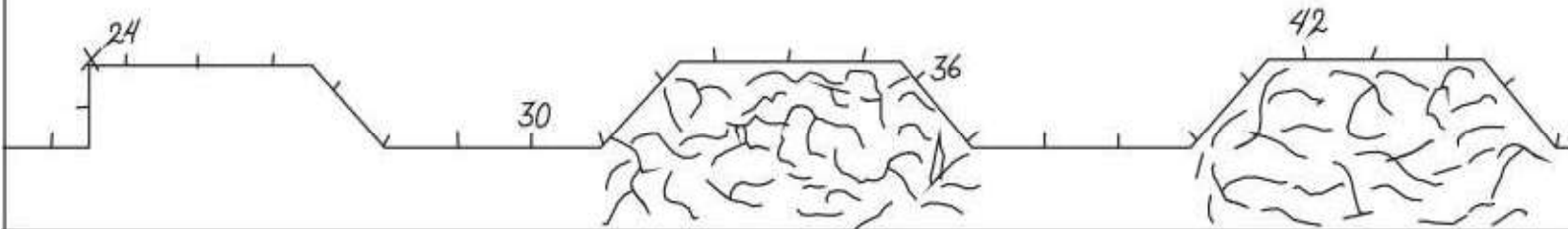

69

"Les pays de l'Amérique du Sud commencent à comprendre le pourquoi de leurs troubles".

3 fois, rythme 200 -

Répéter l'exercice précédent 3 fois.

4 janvier 1978

Vie équilibrée sur tous les plans en Amérique du Sud.

Les pays de l'Amérique du Sud établissent leur  
pouvoir en regard de la Paix entre tous.

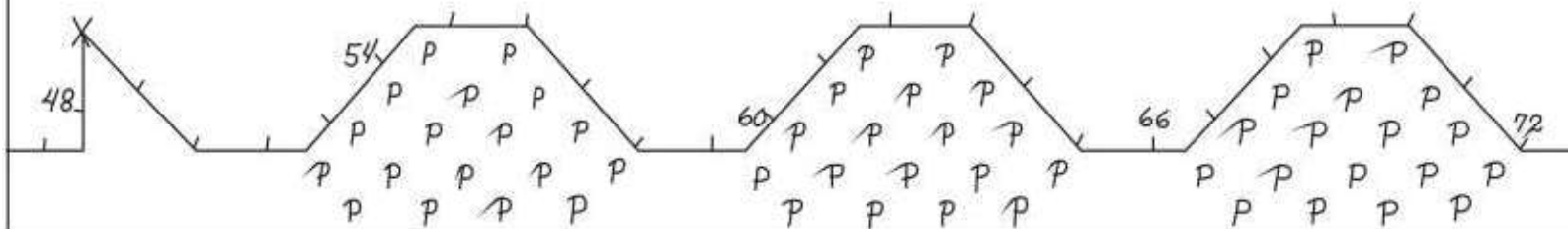

70 "Les pays de l'Amérique du Sud établissent leur  
pouvoir en regard de la paix entre tous".

3 fois, rythme 200 -  
Répéter les exercices précédents 3 fois.

5 janvier 1978

Vie équilibrée sur tous les plans en Amérique du Sud.

Les pays de l'Amérique du Sud multiplient  
les ententes politiques entre eux afin  
d'établir une paix durable.

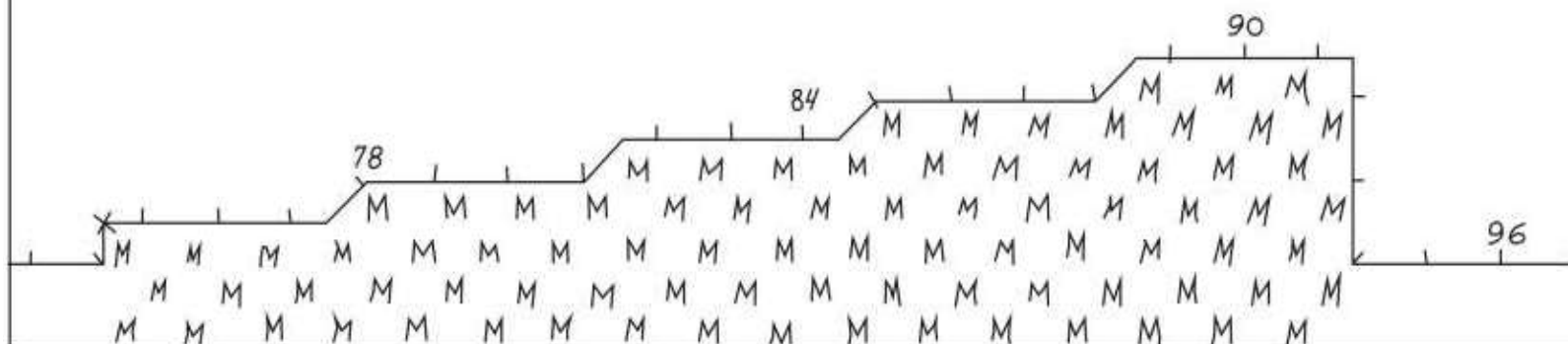

71 "Les pays de l'Amérique du Sud multiplient  
les ententes politiques entre eux afin  
d'établir une paix durable".

3 fois, rythme 200 -  
Répéter les exercices précédents 3 fois.

6 janvier 1978

Vie équilibrée sur tous les plans en Amérique du Sud.

Les Américains du Sud désirent la victoire sur la révolte qui gronde au sein de la population.

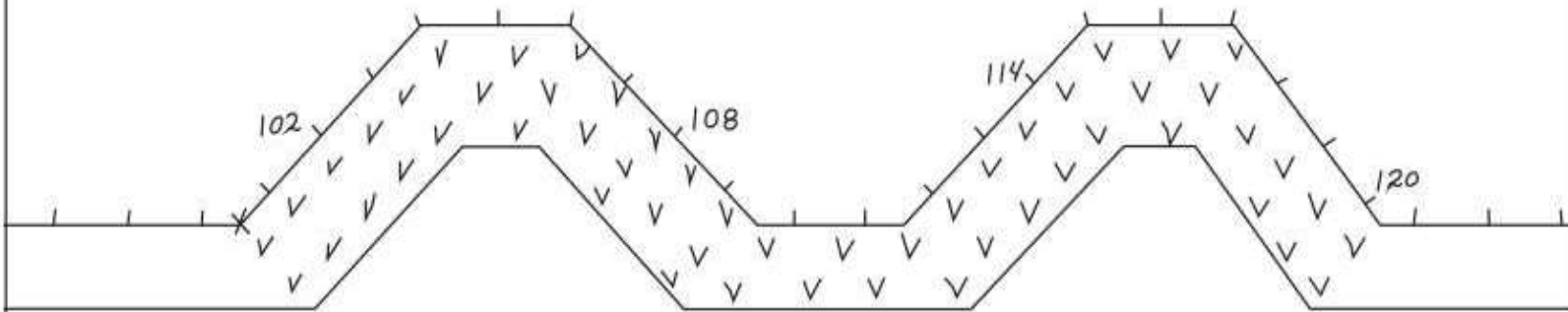

72 "Les Américains du Sud désirent la victoire sur la révolte qui gronde au sein de la population".

3 fois, rythme 200 -  
Répéter les exercices précédents 3 fois.

7 janvier 1978

Vie équilibrée sur tous les plans en Amérique du Sud.

Les pays de l'Amérique du Sud s'unissent  
dans un effort pour réaliser une économie  
qui les ferait prospérer.

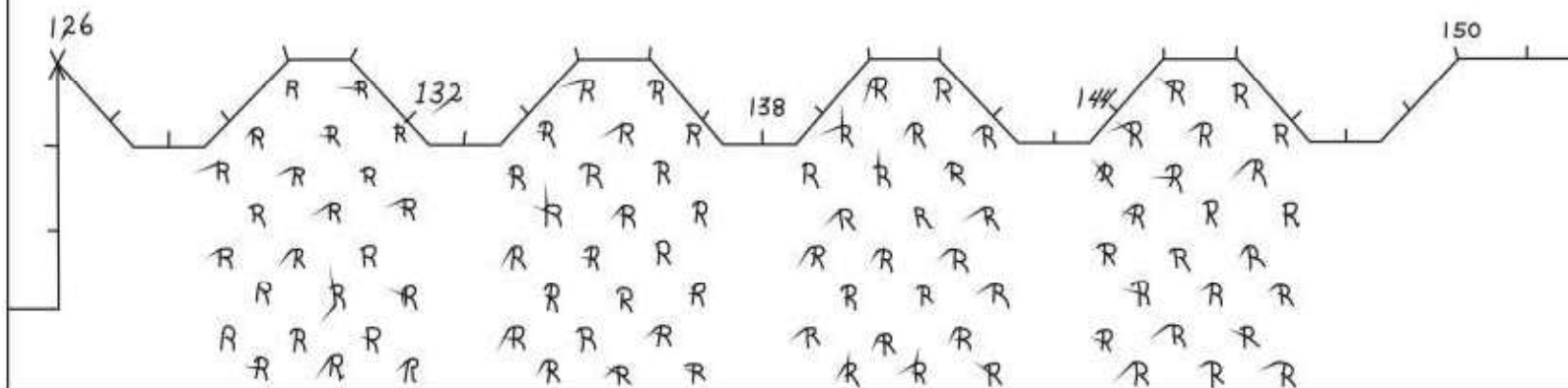

73 "Les pays de l'Amérique du Sud s'unissent  
dans un grand effort pour réaliser une  
économie qui les ferait prospérer".

3 fois, rythme 200 -  
Répéter les exercices précédents 3 fois.

8 janvier 1978

Vie équilibrée sur tous les plans en Amérique du Sud.

L'économie de l'Amérique du Sud s'équilibre.

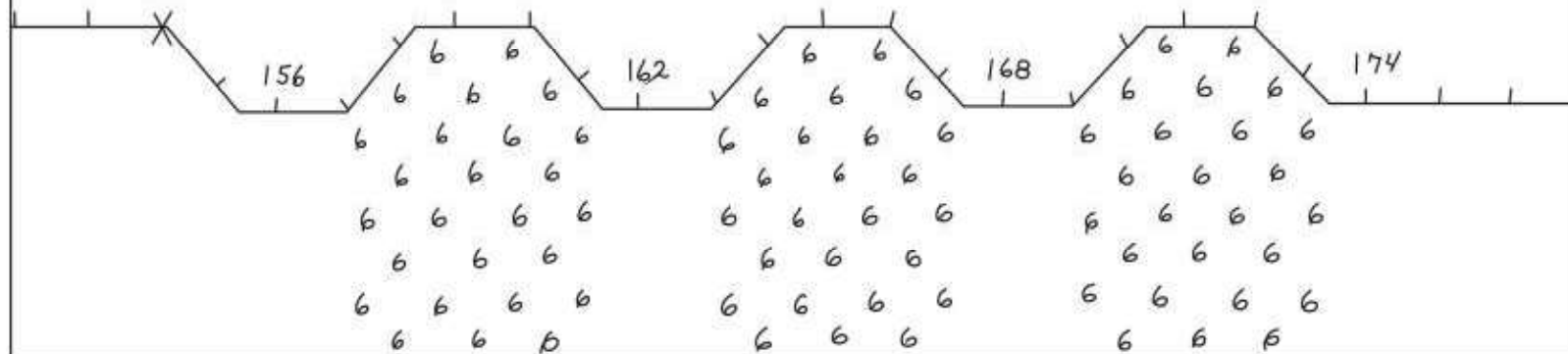

74 "L'économie de l'Amérique du Sud s'équilibre".

3 fois, rythme 200 -  
Répéter les exercices précédents 3 fois.

9 janvier 1978

Vie équilibrée sur tous les plans en Amérique du Sud.

L'Amérique du Sud est en plein mouvement politique.  
Les habitants désirent une union en politique.

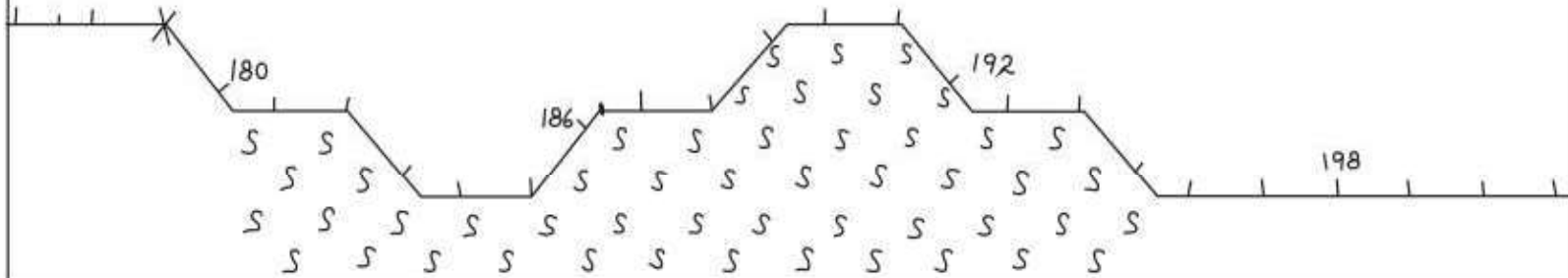

75

"L'Amérique du Sud est en plein mouvement politique.  
Les habitants désirent une union en politique".

3 fois, rythme 200 -  
Répéter les exercices précédents 3 fois.

10 janvier 1978

Vie équilibrée sur tous les plans en Amérique du Sud.

Les habitants de l'Amérique du Sud sont influencés par la philosophie d'harmonie de leurs bâtisseurs de pyramides.

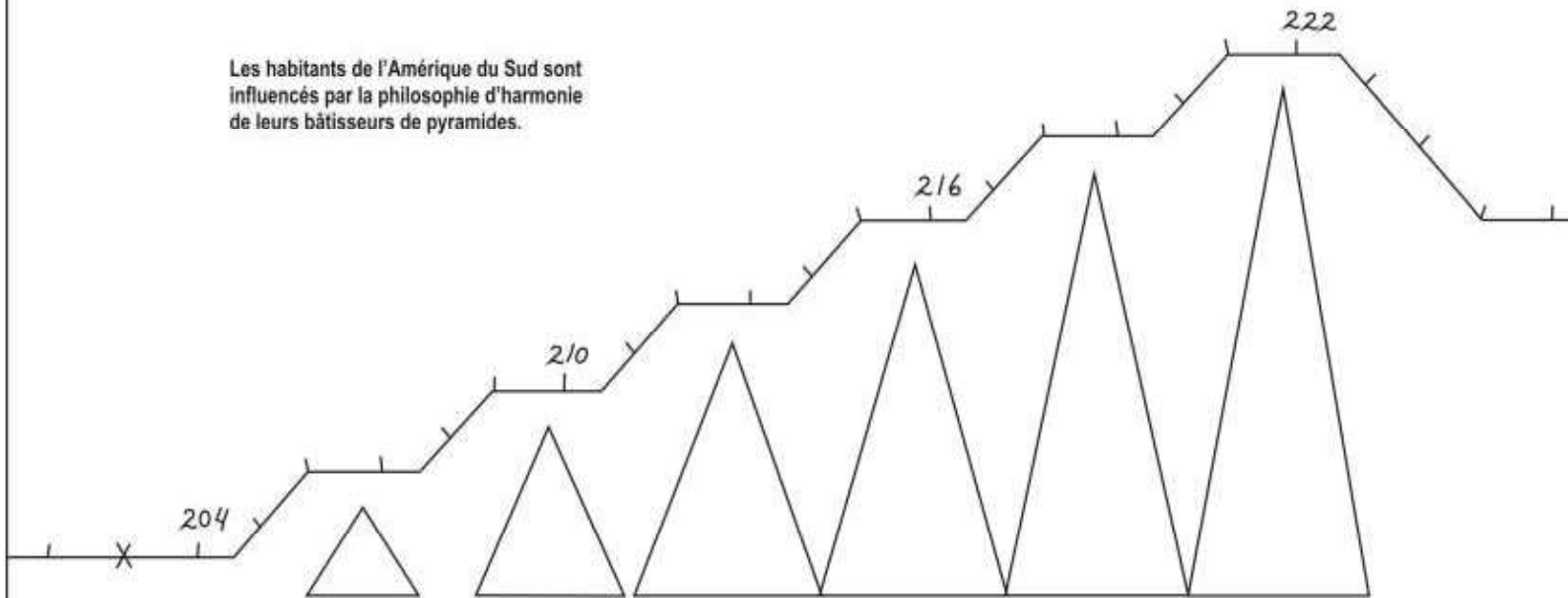

76

"Les habitant de l'Amérique du Sud sont influencés par la philosophie d'harmonie de leurs bâtisseurs de pyramides".

3 fois, rythme 200 -  
Répéter les exercices précédents 3 fois.

11 janvier 1978

Vie équilibrée sur tous les plans en Amérique du Sud.

La politique a adopté une idée générale :  
La conservation de la culture latine pour tous.

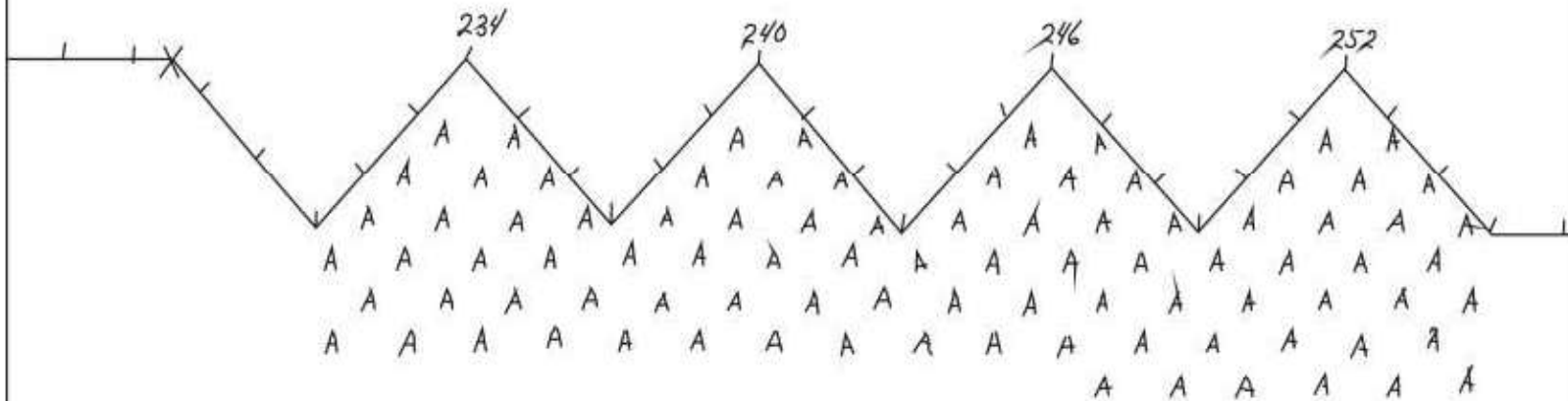

77

"La politique a adopté une idée générale:  
La conservation de la culture latine pour tous".

3 fois, rythme 200 -  
Répéter les exercices précédents 3 fois.

12 janvier 1978

Vie équilibrée sur tous les plans en Amérique du Sud.

L'éducation des enfants est jugée  
primordiale par les parents Sud-Américains.

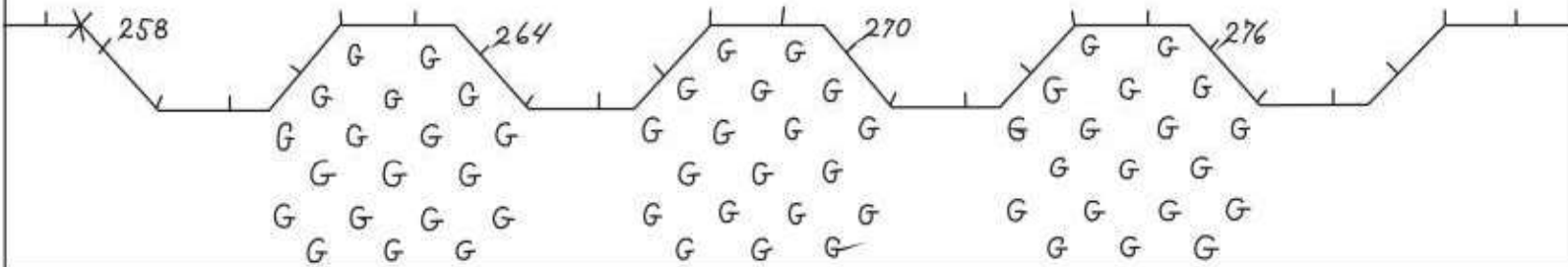

78

"L'éducation des enfants est jugée primordiale  
par les parents Sud-Américains".

3 fois, rythme 200 -  
Répéter les exercices précédents 3 fois.

13 janvier 1978

Vie équilibrée sur tous les plans en Amérique du Sud.

Les Sud-Américains rétablissent  
l'ordre social dans leur Société.

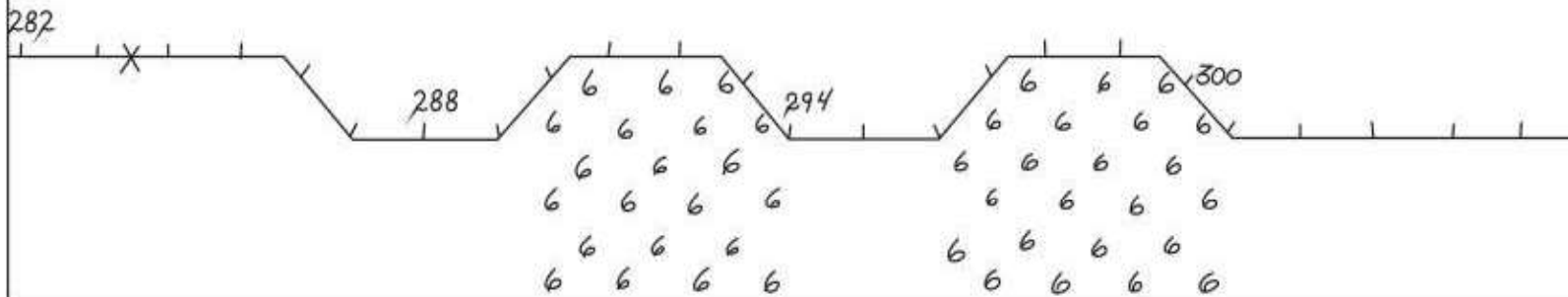

79 "Les Sud-Américains rétablissent l'ordre social dans leur Société".

3 fois, rythme 200 -  
Répéter les exercices précédents 3 fois.

14 janvier 1978

Vie équilibrée sur tous les plans en Amérique du Sud.

Les Sud-Américains travaillent à l'établissement  
d'une paix durable entre eux.

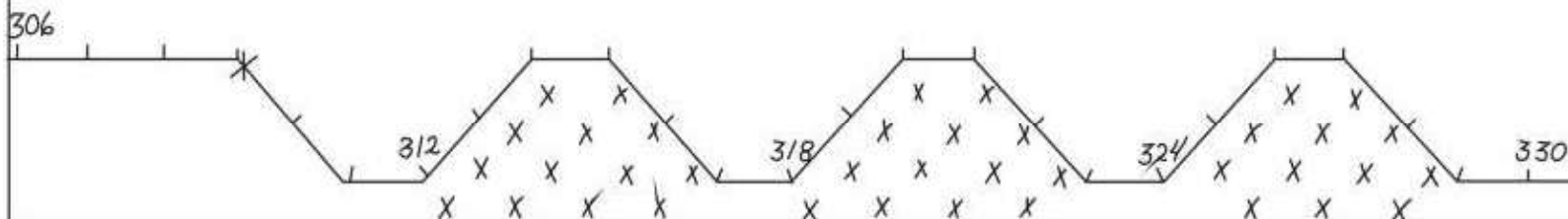

80 "Les Sud-Américains travaillent à l'établissement  
d'une paix durable entre eux".

3 fois, rythme 200 -  
Répéter les exercices précédents 3 fois.

15 janvier 1978

Vie équilibrée sur tous les plans en Amérique du Sud.

Les Sud-Américains ont équilibré leur vie sociale  
et politique selon les Lois Universelles.

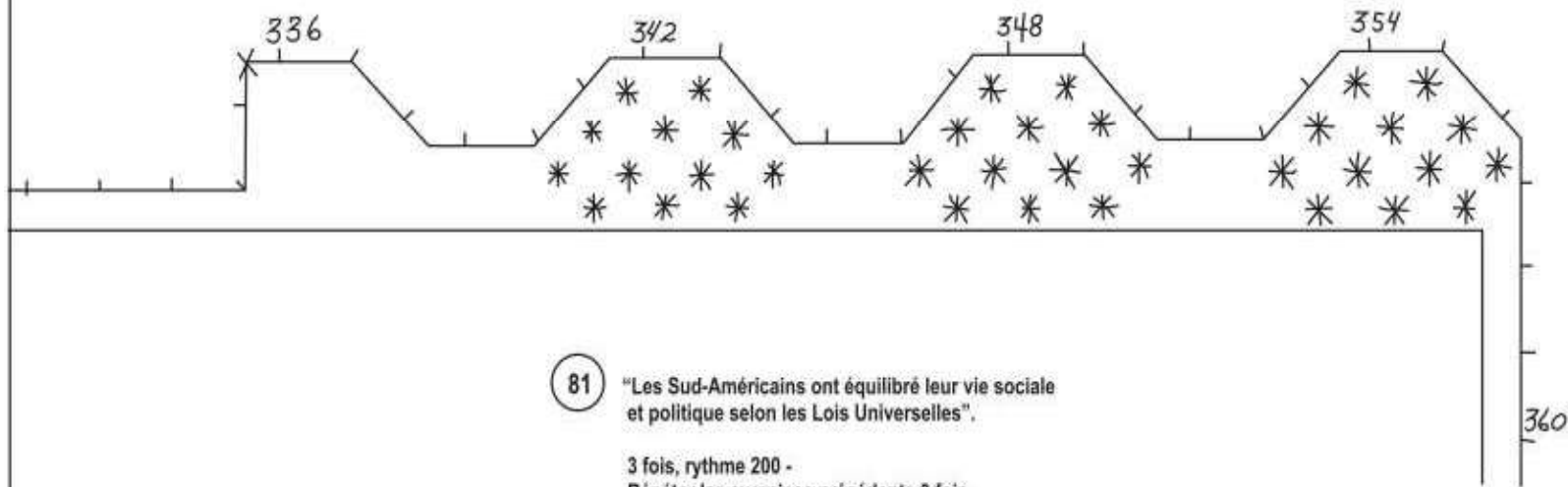

81 "Les Sud-Américains ont équilibré leur vie sociale  
et politique selon les Lois Universelles".  
3 fois, rythme 200 -  
Répéter les exercices précédents 3 fois.